



XDM6400

MODE D'EMPLOI ET D'INSTALLATION

Récepteur AM/FM/CD/MP3/WMA/USB/3.5mm/Bluetooth® avec façade détachable

MP3

COMPACT
disc
RECORDABLE
REWRITABLE



USB

AUX
Front Panel Input

 **Bluetooth®**

Dual®

Préparation

Veuillez lire toute la documentation avant de commencer l'installation.

Avant de commencer

- Débrancher le câble de la borne négative de la batterie. Consulter un technicien qualifié pour plus de détails.
- Éviter d'installer cet appareil dans des endroits à températures extrêmes tel qu'en plein soleil ou dans des endroits sujet à la poussière, à la saleté ou aux vibrations excessives.

Getting Started

- Enlevez la rondelle décorative de l'appareil.

• Pour commencer

- Retirer les deux vis de transport qui se trouvent sur le dessus de l'appareil.
- Insérer les clés fournies dans les orifices tel qu'illustré et sortir l'appareil du support de montage.
- Installer le support de montage dans l'ouverture et plier les languettes pour sécuriser le support de montage.
- Brancher le harnais et l'antenne. Consulter technicien qualifié si vous êtes incertain.
- Certains véhicules peuvent nécessiter un ensemble d'installation ou même un adaptateur de harnais (vendu séparément).
- Vérifier le fonctionnement de l'appareil et le glisser en place.
- Fixer le cadre de l'appareil sur l'avant de l'appareil.

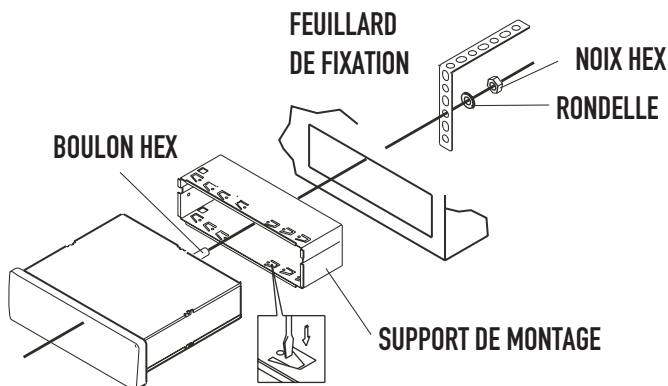
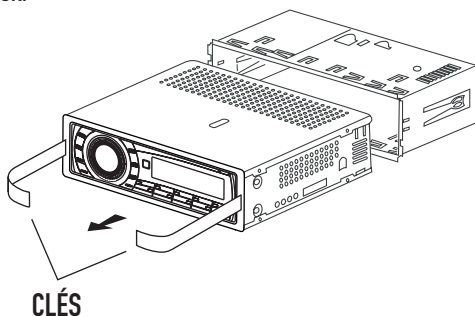

MÉTHODE D'INSTALLATION TYPIQUE POUR UNE RADIO DE GROSSEUR DIN

Schéma du filage

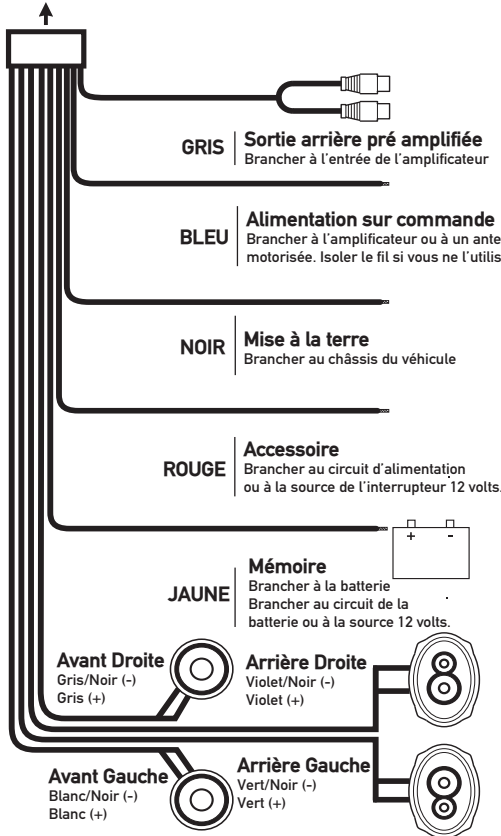
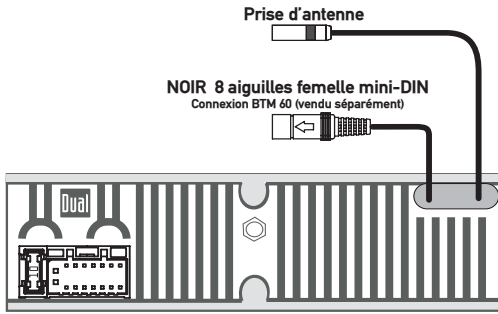

FUSIBLE

Lorsque que vous remplacez le fusible vous en procurer un de même type et de même ampérage. L'utilisation d'un fusible incorrect pourrait endommager la radio. La XDM6400 utiliser un fusible 10 amp. ATM. Le fusible se trouve près de la prise du harnais.

Emplacement des commandes

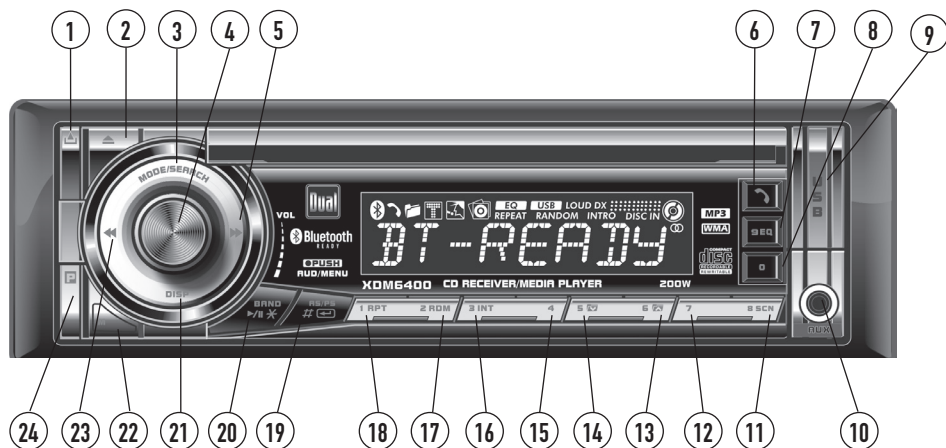

- | | |
|---------------------------------|--|
| ① Dégagement | ⑬ Présélection no. 6/Fichier précédent |
| ② Ejection | ⑭ Présélection no. 5/Folder Down |
| ③ Mode/Recherche | ⑮ Présélection no. 4 |
| ④ Volume/Audio/Configuration | ⑯ Présélection no. 3/Intro |
| ⑤ Syntoniser/Piste Précédente | ⑰ Présélection no. 2/Aléatoire |
| ⑥ Parlez/Refaire numéro | ⑱ Présélection no. 1/Répéter |
| ⑦ EQ/Clé 9 | ⑲ AS/PS/Entrée/Clé # |
| ⑧ Clé 0 | ⑳ Bande/Lecture/Pause/Clé * |
| ⑨ Port USB | ㉑ Affichage |
| ⑩ Entrée auxiliaire | ㉒ Mute/Fin d'appel |
| ⑪ Balayage du Syntoniseur/Clé 8 | ㉓ Syntoniser/Piste Suivante |
| ⑫ Clé 7 | ㉔ Alimentation |

Le XDM6400 fait la lecture de vos fichiers MP3 et WMA enregistrés sur des disques CD-R ou CD-RW. Son puissant processeur DSP intégré décode les fichiers audio compressés tout en donnant une qualité sonore qui est énormément près du CD. Sa mémoire tampon SRAM vous garantit une quasi élimination des sauts et permet une recherche alphanumérique ou direct des pistes -- même pendant la lecture d'une autre piste.

Les touches de fonctions 7, 8, 9 et 0 servent aux modes de lecture des MP3, WMA, USB et Bluetooth.

Fonctionnement Général

Pour libérer la façade	Appuyer sur la touche RELEASE et tirer de la gauche pour libérer la façade. Pour replacer, insérer le côté droit de la façade et en appuyant du côté gauche.
Installation de la façade de façon semi permanente	Retirer le cadre de la radio et installer la vis no. 1 x 7/32 de tête Phillips dans l'ouverture du côté gauche en direction de la façade.
Alimentation En Marche/Arrêt	Appuyez sur POWER pendant 2 secondes ou tout autre bouton momentanément pour mettre l'appareil en marche. Insérer un disque va mettre l'appareil automatiquement en marche. Appuyez sur POWER pendant 2 secondes pour mettre l'appareil en arrêt.
Mode	Appuyez sur MODE pour sélectionner entre AM/FM, platine CD, entrée auxiliaire, USB et Bluetooth (facultatif). Les modes d'opération sont indiqués sur l'affichage. A noter : CD, USB et Bluetooth n'apparaîtront pas à moins qu'un CD soit inséré ou un engin USB (le module USB) ou le BTM 60 (le module Bluetooth) soit attaché.
Volume	Ajustez le volume en utilisant l'encliffreur à rotation (00 – 46).
Volume de départ e programmable	Tournez l'encliffreur à rotation jusqu'au volume préféré. Alors que le volume est affiché, appuyez sur AS/PS pour programmer le niveau de volume sélectionné actuel. P-VOL et le niveau de volume actuel apparaîtront sur l'affichage.
Sourdine	Appuyer sur la touche MUTE pour mettre la radio en sourdine. Le mot MUTE clignotera dans l'écran. Appuyer de nouveau sur MUTE pour annuler cette fonction.
Préréglages de la courbe de l'égalisateur	Appuyer sur la touche EQ pour choisir entre les modes d'égalisateur prédéfinis (POP, JAZZ, CLASSICS, BEAT, ROCK et OFF (par défaut)). Tout ajustement du niveau des basses ou des aigues annulera la courbe de l'égalisateur choisie. (si un mode avait été défini).
Affichage	Lorsqu'en mode AM/FM, CD, Aux ou USB: Appuyez sur DISP pour sélectionner entre l'horloge et la fréquence radio (mode tuner), horloge et le temps écoulé du CD/piste (mode CD), horloge et Aux (mode AUX), le temps écoulé, le numéro de piste, l'horloge, titre, artiste ou album (mode USB).

Fonctionnement Général

Régler l'heure	Pendant que la radio est en marche, appuyer et maintenir la touche DISP jusqu'à ce que l'horloge clignote et relâcher la touche. Appuyer sur la touche TUNE ◀◀ pour ajuster les heures et la touche TUNE ▶▶ pour ajuster les minutes. Appuyer de nouveau sur la touche DISP pour sauvegarder l'heure.
L'horloge en mode 12/24	L'horloge s'affichera en mode de 12 heures AM/PM lorsqu'en mode de fréquences EU (PM 10 :00). L'horloge s'affichera en mode 24 heures lorsqu'en mode de fréquences Européennes (22 :00).
Remise à zéro	Appuyer et maintenir la touche RESET pendant plus de 2 secondes pour revenir aux fonctions d'origine ou si un fonctionnement anormal se produit. RESET se trouve à l'arrière de la façade.
Menu des réglages	Appuyez et maintenir l'encodeur rotatif pour plus de 3 secondes pour accéder au menu des réglages. Appuyez sur l'encodeur rotatif pour choisir entre les menus des fonctions.

Menu des réglages

Menu des fonctions	Options	Action
Courbe d'intensité	LOUD OFF	Désactive la fonction d'intensité.
	LOUD ON	Active la fonction d'intensité. En activant cette fonction vous réhaussez les fréquences basses et aigues lorsque vous écoutez la musique à des volumes bas.
Espacement des fréquences du syntoniseur	FREQ USA	Programmer l'appareil pour les fréquences des USA (200kHz pour FM et 10kHz pour AM)
	FREQ EUR	Programmer l'appareil pour les fréquences Européennes (50kHz pour FM et 9kHz pour AM)
Affichage de l'horloge	CLK OFF	Programmer l'appareil pour ne pas afficher l'horloge pendant que l'alimentation est éteinte.
	CLK ON	Programmer l'appareil pour afficher l'horloge pendant que l'alimentation est éteinte.
Mode auxiliaire	AUX ON	Activer l'accessibilité au mode auxiliaire.
	AUX OFF	Désactiver l'accessibilité au mode auxiliaire.
Confirmation sonore	BEEP OFF	Désactiver la confirmation sonore.
	BEEP ON	Activer la confirmation sonore.
Syntonisation local/ distance	LOC OFF	Activer la syntonisation des chaînes distantes.
	LOC ON	Activer la syntonisation des chaînes locales avec une forte réception.
Message sur alimentation	MSG OFF	Désactiver le message à l'alimentation.
	MSG ON	Activer le message à l'alimentation.
Mode de démonstration	DEMO ON	Active le message "BT READY".
	DEMO OFF	Désactive la mode de démonstration.

Fonctionnement Général

Audio	<p>Appuyer sur l'encodeur rotatif pour choisir entre Volume (par défaut), Basses, Aigues, Balance et Équilibre sonore.</p> <p>→VOLUME →BASS→TREBLE→BALANCE→FADER</p>
Basses	<p>Appuyer sur l'encodeur rotatif jusqu'à ce que BAS s'affiche. Tourner la commande rotative gauche/droite pour ajuster. (-6 minimum/+6 maximum)</p>
Aigues	<p>Appuyer sur l'encodeur rotatif jusqu'à ce que TRE s'affiche. Tourner la commande rotative gauche/droite pour ajuster. (-6 minimum/+6 maximum)</p>
Balance	<p>Appuyer sur l'encodeur rotatif jusqu'à ce que BAL s'affiche. Tourner la commande rotative gauche/droite pour ajuster. (BAL L 12-BAL 00-BAL R 12) BAL 00 désigne que la balance est égale.</p>
Équilibre Sonore	<p>Appuyer sur l'encodeur rotatif jusqu'à ce que FAD s'affiche. Tourner la commande rotative gauche/droite pour ajuster. (FAD F 12-FAD 00-FAD R 12) FAD 00 désigne que l'équilibre sonore est égal.</p>
Mémoire de la source audio	<p>Les réglages individuels de basses et d'aigues demeurent en mémoire pour les modes AM, FM, CD, AUX, USB et Bluetooth. Ceci vous permet de conserver les réglages de basses et d'aigues dans les divers modes.</p>
Note	<p>Tout ajustement aux basses et aux aigues annulera automatiquement les courbes de l'égalisateur (si il n'y en a une de sélectionnée)</p>

Fonctionnement du syntoniseur

Recherche de syntonisation	Appuyer sur la touche TUNE ◀◀ ou la touche TUNE ▶▶ pour rechercher la prochaine chaîne.
Syntonisation manuelle	Appuyer sur la touche TUNE ◀◀ ou la touche TUNE ▶▶ pour plus de 2 secondes et relâcher. Le mot MANUAL apparaîtra dans l'écran. Appuyer sur TUNE ◀◀ ou TUNE ▶▶ pour changer de fréquences radio. Appuyer et maintenir pour changer de fréquences rapidement. Si la syntonisation n'est pas ajustée pour 5 secondes, l'appareil retournera en mode de recherche de fréquences (par défaut). Le mot AUTO s'affichera momentanément.
Balayage des fréquences	Appuyer sur la touche SCN pour un aperçu de 5 secondes des chaînes sur la bande courante. Appuyer de nouveau sur SCN pour annuler cette fonction.
Bande	Appuyer sur la touche BAND pour choisir entre les bandes suivantes FM1, FM2, FM3, AM1 ou AM2.
Emmagasiner et rappel des chaînes	Vous pouvez emmagasiner jusqu'à 18 chaînes FM et 12 chaînes AM. Pour emmagasiner une chaîne, choisir la bande et la chaîne. Appuyer et maintenir la touche de présélection (1-6) pour plus de 2 secondes. Lorsque la présélection est faite le numéro s'inscrit dans l'écran. On peut faire un rappel sur la chaîne en appuyant sur les touches de 1 à 6. Note : Les touches de fonctions 7, 8, 9 et 0 servent aux modes de lecture des MP3, WMA, USB et Bluetooth.
Emmagasiner automatique des chaînes	Appuyer AS/PS pour plus de 2 secondes pour emmagasiner automatiquement les six chaînes les plus puissantes sur la bande courante. La fonction Local/Distance est activée pendant le balayage initial de la bande.
Balayage des présélections	Appuyer sur la touche AS/PS pour moins de 2 secondes afin de balayer les présélections 1 -6 sur la bande courante. Noter qu'une pause de 5 secondes par chaîne. Appuyer de nouveau sur la touche AS/PS pour annuler cette fonction.

Fonctionnement du lecteur CD

Insérer un CD	Insérer un CD de grandeur standard avec l'étiquette vers le haut dans l'ouverture. La lecture du CD débutera automatiquement.
Éjection du CD	Appuyer sur la touche EJECT pour éjecter le CD. L'appareil reviendra au mode de fonctionnement précédent. (Syntoniseur, Aux, USB ou Bluetooth). Si le disque n'est pas retiré à l'intérieur de 10 secondes le disque démarrera de nouveau. L'appareil n'a pas besoin d'être en fonction pour l'éjection du CD.
Sélection des pistes	Appuyer sur la touche TRACK ►► pour sauter au début de la prochaine piste. Appuyer sur la touche TRACK ◄◄ pour retourner au début de la piste courante. Appuyer sur la touche TRACK ◄◄ de nouveau pour retourner au début de la piste précédente.
Avancer ou reculer	Appuyer et maintenir la touche TRACK ►► ou la touche TRACK ◄◄ pour avancer ou reculer la piste.
Pause	Appuyer ►/ pour arrêter temporairement la lecture du CD. Appuyer de nouveau ►/ pour redémarrer la lecture.
Intro	Appuyer sur la touche INT pour activer la lecture des 10 premières secondes de chaque piste. Appuyer de nouveau sur la touche INT pour annuler cette fonction.
Répéter	Appuyer sur la touche RPT pour répéter la piste sélectionnée. Appuyer de nouveau sur la touche RPT pour annuler cette fonction.
Aléatoire	Appuyer sur la touche RDM pour activer la lecture des pistes dans un ordre aléatoire. Appuyer de nouveau sur la touche RDM pour annuler cette fonction. Le mode aléatoire demeure en fonction pendant que vous changez du mode syntoniseur, lecteur CD, auxiliaire, USB ou Bluetooth et même si l'appareil est éteint et allumé de nouveau.
Compatible avec les CD-R/CD-RW	Certains CD-R et CD-RW peuvent être incompatibles avec cet appareil selon le type de média et la méthode d'enregistrement. Les CD suivants peuvent également être incompatibles avec cet appareil :
	Les CD exposés aux températures extrêmes ou au soleil pour de grandes périodes. Les CD ou l'enregistrement n'a pas été complété correctement ou avec des droits de protection. Les CD qui ne respectent pas les standards d'enregistrement du livre rouge audio CD-DA.

Fonctionnement du lecteur CD – MP3/WMA

La lecture d'un disque MP3/WMA

Lorsque vous insérez un disque encodé en MP3/WMA le mot « READING » s'affichera. Cela peut prendre plusieurs secondes selon la quantité de fichiers et de dossiers.

Affichage de l'information

Appuyer sur la touche **DISP** pour choisir entre le numéro de la piste/le temps écoulé (par défaut), l'horloge, le nom de la piste, le nom du répertoire, le titre, l'artiste, l'album, l'année et le commentaire.

L'affichage **NO ID3 TAG** s'affichera si le disque MP3 ne contient pas les informations de l'étiquette ID3.

L'affichage **UNKNOWN** s'affichera si le disque WMA ne contient pas les informations de l'étiquette WMA.

L'affichage **ROOT** s'affichera si le nom du répertoire du dossier racine n'est pas identifié.

Icône de titre



Cet icône s'illuminera lors que le titre de la chanson est affiché.

Icône d'artiste



Cet icône s'illuminera lorsque le nom d'artiste est affiché.

Icône d'album



Cet icône s'illuminera lorsque le nom d'album est affiché.

Icône de dossier



Cet icône s'illuminera lorsque le nom du répertoire est affiché.

Caractère soutenu

La quantité maximum de caractères affichés

- Nom de la piste – 32 caractères maximum
- Nom du répertoire – 23 caractères maximum
- * Titre de la chanson – 30 caractères maximum
- * Nom de l'artiste – 30 caractères maximum
- * Nom de l'album – 30 caractères maximum

* Le titre de la chanson, le nom de l'artiste, le nom de l'album s'afficheront uniquement si inclus dans le fichier MP3/WMA.

Les termes suivants sont des synonymes lorsque l'on se réfère aux MP3/WMA.

- Nom de fichier et nom de piste
- Nom de dossier et nom du répertoire

Fonctionnement du lecteur CD – MP3/WMA

Vous référez au tableau des touches pour la sélection, la recherche ou la navigation des fichiers et des dossiers MP3/WMA.

Tableau des fonctions des touches MP3/WMA	
Touche	Fonction
SEARCH (Recherche)	Direct Select, Search and Navigate Modes
	Entrée/Confirmation
Présélection no. 1	A, B, C, 1
Présélection no. 2	D, E, F, 2
Présélection no. 3	G, H, I, 3
Présélection no. 4	J, K, L, 4
Présélection no. 5	M, N, O, 5
Présélection no. 6	P, Q, R, 6
Clé #7	S, T, U, 7
Clé #8	V, W, X, 8
Clé #9	Y, Z, /, 9
Clé #0	-, _, +, 0
Encoder appuyer	Changement de caractère
Encodeur rotatif	Sélection d'un caractère (A, B, C – 8, 9, 0)
MUTE (sourdine)	Reculer sur un caractère

Mode de sélection direct, de recherche et de navigation

Appuyer sur la touche **SEARCH** pour plus de 3 secondes pour choisir entre les modes suivants :

- Sélection d'un fichier
- Recherche d'un fichier ou d'un dossier alphanumérique
- Navigation dans un fichier ou un dossier

Sélection d'un fichier Étape no. 1

Appuyer sur la touche **SEARCH** pour plus de 3 secondes et relâcher. MP3 T* ou WMA T* clignotera dans l'écran. Utiliser les touches dans le tableau ci haut (Une entrée de 3 frappes maximum), ou l'encodeur rotative pour confirmer le numéro du fichier.

Étape no. 2

Appuyer sur la touche  pour confirmer le numéro du fichier ou attendre que le cycle d'entrée se termine (approximativement 5 secondes). Si le fichier n'est pas disponible le mot NO FILE s'affichera momentanément et la lecture du fichier courant se résumera.

Fonctionnement du lecteur CD – MP3/WMA

Recherche d'un fichier ou d'un dossier alphanumérique
Étape no. 1

Appuyer sur la touche **SEARCH** pour plus de 3 secondes et relâcher. Appuyer de nouveau sur la touche **SEARCH** et * clignotera dans l'écran. Utiliser les touches dans le tableau (une entrée de 32 caractères maximum) ou un encodeur rotatif pour confirmer les caractères alphanumériques. Appuyer sur **MUTE** pour avancer d'un caractère à la fois.

Étape no. 2

Appuyer sur la touche  pour initier la recherche alphanumérique.

Étape no. 3

Utiliser la commande rotative pour visualiser les résultats de vos recherches. L'icône  s'affichera si vos recherches trouvent un dossier.

Étape no. 4

Appuyer sur la touche  pour choisir un fichier ou un dossier. L'icône // s'affichera si un fichier est choisi. Tourner l'encodeur rotatif vers la droite pour débiter la recherche d'un fichier dans un dossier.

Étape no. 5

Appuyer sur la touche  pour sélectionner le fichier à l'intérieur du dossier.

Note :

Si le fichier n'est pas disponible le mot **NO FILE** s'affichera momentanément et la lecture du fichier courant se résumera.

Navigation Fichier/Dossier
Étape no. 1

Appuyer sur la touche **SEARCH** pour plus de 3 secondes, et relâcher. Appuyer sur la touche **SEARCH** de nouveau deux fois pour naviguer les fichiers/dossiers sur le disque. Le nom des dossiers défilera un à la fois suivi par les fichiers et dossiers disponibles.

Étape no. 2

Tourner l'encodeur rotatif pour visualiser les fichiers/dossiers dans le dossier courant. L'icône  s'affichera si un dossier est sélectionné.

Étape no. 3

Appuyer sur la touche  pour choisir un fichier ou un dossier. Si un dossier est sélectionné l'icône // s'affichera. Tourner l'encodeur rotatif vers la droite pour débiter la recherche de fichier dans un dossier.

Étape no. 4





Appuyer sur la touche  pour choisir un fichier à l'intérieur du dossier.

* Accès au dossier (Un niveau précédent)

Pendant que vous naviguez les dossiers (l'icône // doit être illuminé) appuyer sur **MUTE** pour accéder au niveau précédent.

* Uniquement disponible avec les disques MP3/WMA qui contiennent plus d'un dossier.

Fonctionnement du lecteur CD – MP3/WMA

Notes de navigation	Suite à la navigation dans les modes de sélection directe, de recherche alphanumérique ou de navigation dans les fichiers/dossiers les numéros de pistes, et temps écoulé s'afficheront. Appuyer sur la touche DISP pour choisir l'horloge, le nom de la piste, le nom du répertoire, le titre, l'artiste, l'album.
* Accès du dossier	Appuyer sur  pour choisir le dossier précédent. Appuyer sur  pour choisir le dossier suivant. * Uniquement disponible avec les disques MP3/WMA qui contiennent plus d'un dossier.
Répétition du fichier	Appuyer sur la touche RPT momentanément pour répéter le fichier de façon continue. Appuyer de nouveau sur la touche RPT pour annuler cette fonction.
Répétition du fichier (Dossier courant seulement)	Appuyer sur la touche RPT pour plus de 2 secondes pour répéter de façon consécutive tous les fichiers uniquement dans le dossier courant. L'icône  s'affichera à l'écran pendant le mode de répétition. Appuyer de nouveau sur la touche RPT pour annuler cette fonction.
Mode aléatoire du disque	Appuyer sur la touche RDM momentanément pour débiter la lecture des fichiers dans un ordre aléatoire. Appuyer de nouveau sur la touche RDM pour annuler cette fonction.
Mode aléatoire du dossier	Appuyer sur la touche RDM pour plus de 2 secondes pour débiter la lecture de tous les fichiers dans le dossier dans un ordre aléatoire. L'icône  s'affichera à l'écran pendant le mode aléatoire du dossier. Appuyer de nouveau sur la touche RDM pour annuler cette fonction.
Intro du disque	Appuyer sur la touche INT momentanément pour débiter la lecture de 10 secondes des fichiers sur un disque MP3/WMA. Appuyer de nouveau sur la touche INT pour annuler cette fonction.
Intro du dossier	Appuyer sur la touche INT pour plus de 2 secondes pour débiter la lecture de 10 secondes de tous les fichiers dans le dossier. L'icône  s'affichera à l'écran pendant le mode intro du dossier. Appuyer de nouveau sur la touche INT pour annuler cette fonction.
	<p>Note :</p> <p>La répétition des fichiers (uniquement le dossier courant), mode aléatoire du dossier et intro du dossier sont uniquement disponibles avec les disques MP3/WMA qui contiennent plus d'un dossier.</p>



Fonctionnement du lecteur CD – MP3/WMA

Compatibilité du média

Les disques/fichiers suivants sont compatibles :

- CD-ROM (ISO), CD-R, CD-RW
- CD-DA
- Donnée MP3
- Donnée WMA

Les disques/fichiers suivants ne sont pas compatibles :

- Les fichiers WMA protégés par la gestion des droits numériques (DRM)
- Le format WMA comprimé
- Les disques enregistrés une piste à la fois ou en écriture par packets
- Le format PRO WP3
- La liste de lecture MP3
- Le format WAV

Commande de lecture

La séquence de lecture d'un disque MP3/WMA est basée sur l'enregistrement de fichiers et débute dans le dossier racine d'un disque. Tous dossiers vides ou qui ne contiennent pas de fichiers MP3/WMA seront sautés. Cet appareil ne fera peut-être pas la lecture dans l'ordre de l'enregistrement. Vous référez au logiciel d'enregistrement pour plus de détails.

Format d'enregistrement compatible

ISO9660 de niveau 1
ISO9660 de niveau 2
Yellow Book MODE 1
Yellow Book MODE 2 FORM 1
Multi session
256 – Dossiers et fichiers maximum
8 – Niveaux de dossier maximum
MPEG-1/2/2.5 Audio Layer-3

Les standards ISO9660 :

- Le niveau maximum de dossiers incluant le dossier racine est 8.
- Les caractères valides pour les noms de dossiers/fichiers sont : les lettres A-Z (en majuscule), les numéros 0-9 et '_' (le trait). Certains caractères ne seront pas affichés à cause du type de caractère.
- Cet appareil peut lire les disques dans les formats Joliet, Romeo et autres standards qui sont conformes avec la norme ISO9660. Les MP3/WMA enregistrés dans d'autres formats que ceux-ci haut ne seront pas toujours pris en charge et les noms des fichiers et des dossiers ne s'afficheront pas correctement.

Fonctionnement du lecteur CD – MP3/WMA

Information additionnelle sur les MP3/WMA	L'appareil est muni d'une mémoire tampon ESP (Electronic Skip Protection) afin de presque éliminer les sauts.
	L'appareil fera uniquement la lecture des fichiers MP3/WMA lorsque un disque contient des fichiers audio réguliers (CD-DA ou .WAV) et MP3/WMA.
	Uniquement les fichiers MP3 avec des extensions (.mp3) peuvent être lu.
	Uniquement les fichiers WMA avec des extensions (.wma) peuvent être lu.
	Ne pas tenter de jouer des disques qui contiennent des fichiers non MP3/WMA avec des extensions MP3/WMA.
Taux d'échantillonnage de fréquences MP3	8kHz ~ 48kHz
WMA	32kHz ~ 48kHz
Transfer Bit rates MP3	8 kbps – 320 kbps constant Taux variable de bit
WMA	32 kbps – 192 kbps constant Taux variable de bit
	<p>Note :</p> <p>Certain fichiers ne seront pas pris en charge correctement à cause du taux d'échantillonnage ou du taux de bit.</p>
Affichage de l'étiquette MP3	Étiquette ID3 Version 1.x Cet appareil n'affichera pas les ID3 version 2.0 ou plus grand.
Réglage recommandé	<p>Pour de meilleurs résultats utiliser les réglages suivants pour graver les disques MP3</p> <p>Taux constant de bit de 128kbps ou plus</p> <p>Fréquence d'échantillonnage de 44.1kHz ou plus</p>
	<p>Pour de meilleurs résultats utiliser les réglages suivants pour graver les disques WMA</p> <p>Taux constant de bit de 64kbps ou plus</p> <p>Fréquence d'échantillonnage de 32kHz ou plus</p>

Fonctionnement USB - MP3/WMA

Brancher un engin USB (vendu séparément)

Jouer des fichiers MP3/WMA depuis la plupart des engins de mise en mémoire en masse en les branchant au port USB d'XDM6400. Pour brancher un engin USB, levez la couverture de protection pour exposer le port USB. Aligner les connecteurs et insérez l'engin USB dans le port. L'icône USB apparaîtra dans l'affichage.

Jouer de la musique

Lorsqu'un engin USB est branché en premier lieu, « READING » apparaîtra momentanément dans l'affichage. Cela peut prendre plusieurs secondes en fonction du nombre de fichiers et de dossiers. La musique va se jouer automatiquement, à moins qu'un appel téléphonique Bluetooth est détecté. Dans le cas où aucun fichier MP3/WMA ne serait détecté, « NO FILE » sera affiché et la dernière mode se reprendra.

Affichage de l'information

Appuyez sur **DISP** pour sélectionner entre le temps écoulé (par défaut), numéro de piste, horloge, nom de la piste, nom du répertoire, titre, artiste et album.

« NO TITLE » sera affiché s'il n'y a pas d'information sur le titre de la chanson

« NO ARTIST » sera affiché s'il n'y a pas d'information sur l'artiste

« NO ALBUM » sera affiché s'il n'y a pas d'information sur l'album.

Icône de titre 

Cet icône s'illuminera lors que le titre de la chanson est affiché.

Icône d'artiste 

Cet icône s'illuminera lorsque le nom d'artiste est affiché.

Icône d'album 

Cet icône s'illuminera lorsque le nom d'album est affiché.

Icône de dossier 

Cet icône s'illuminera lorsque le nom du répertoire est affiché.

Caractère soutenu

La quantité maximum de caractères affichés

- Nom de la piste – 32 caractères maximum
- Nom du répertoire – 32 caractères maximum
- * Titre de la chanson – 32 caractères maximum
- * Nom de l'artiste – 32 caractères maximum
- * Nom de l'album – 32 caractères maximum

* Le titre de la chanson, le nom de l'artiste, le nom de l'album s'afficheront uniquement si inclus dans le fichier MP3/WMA.

Fonctionnement USB - MP3/WMA

Navigation fichier Appuyez sur **SEARCH** pendant plus de 3 secondes et puis relâchez. **T*** apparaîtra dans l'affichage. Utilisez l'enchiffreur à rotation pour sélectionner le numéro de piste désiré et appuyez sur  pour confirmer.

Recherche fichier direct Appuyez sur **SEARCH** pendant plus de 3 secondes et puis relâchez. **T*** apparaîtra dans l'affichage. Utilisez les boutons numérotés (0 à 9) ou l'enchiffreur à rotation pour entrer le numéro de fichier désiré. Appuyez sur  pour confirmer ou attendre que le cycle d'entrée dépasse le temps imparti (approximativement 5 secondes). Si le fichier n'est pas disponible, « **NO FILE** » sera affiché momentanément et le fichier courant continuera à jouer.

*** Accès du dossier** Appuyer sur  pour choisir le dossier précédent.
Appuyer sur  pour choisir le dossier suivant.

* Uniquement disponible avec les disques MP3/WMA qui contiennent plus d'un dossier.















Répétition du fichier Appuyer sur la touche **RPT** momentanément pour répéter le fichier de façon continue. Appuyer de nouveau sur la touche **RPT** pour annuler cette fonction.

Répétition du fichier (Dossier courant seulement) Appuyer sur la touche **RPT** pour plus de 2 secondes pour répéter de façon consécutive tous les fichiers uniquement dans le dossier courant. L'icône  s'affichera à l'écran pendant le mode de répétition. Appuyer de nouveau sur la touche **RPT** pour annuler cette fonction.

Mode aléatoire Appuyer sur la touche **RDM** pour plus de 2 secondes pour débiter la lecture des fichiers dans un ordre aléatoire. Appuyer de nouveau sur la touche **RDM** pour annuler cette fonction.

Mode aléatoire du dossier Appuyer sur la touche **RDM** momentanément pour débiter la lecture de tous les fichiers dans le dossier dans un ordre aléatoire. L'icône  s'affichera à l'écran pendant le mode aléatoire du dossier. Appuyer de nouveau sur la touche **RDM** pour annuler cette fonction.

Fonctionnement USB - MP3/WMA

Intro du disque	Appuyer sur la touche INT momentanément pour débiter la lecture de 10 secondes des fichiers. Appuyer de nouveau sur la touche INT pour annuler cette fonction.
Intro du dossier	<p>Appuyer sur la touche INT pour plus de 2 secondes pour débiter la lecture de 10 secondes de tous les fichiers dans le dossier. L'icône  s'affichera à l'écran pendant le mode intro du dossier. Appuyer de nouveau sur la touche INT pour annuler cette fonction.</p> <p>Note :</p> <p>La répétition des fichiers (uniquement le dossier courant), mode aléatoire du dossier et intro du dossier sont uniquement disponible avec dispositifs d'USB qui contiennent plus d'un dossier.</p>
Sélection des pistes	Appuyer sur la touche TRACK   pour sauter au début de la prochaine piste. Appuyer sur la touche TRACK   pour retourner au début de la piste courante. Appuyer sur la touche TRACK   de nouveau pour retourner au début de la piste précédente.
Avancer ou reculer	Appuyer et maintenir la touche TRACK   ou la touche TRACK   pour avancer ou reculer la piste.
Pause	Appuyer  /  pour arrêter temporairement la lecture du CD. Appuyer de nouveau  /  pour redémarrer la lecture.
Compatibilité du média	<p>Les fichiers suivants sont compatibles :</p> <ul style="list-style-type: none">• Donnée MP3• Donnée WMA <p>Les fichiers suivants ne sont pas compatibles :</p> <ul style="list-style-type: none">• Les fichiers WMA protégés par la gestion des droits numériques (DRM)• Le format WMA comprimé• Le format PRO WP3• La liste de lecture MP3• Le format WAV
Commande de lecture	La séquence de lecture de MP3/WMA est basée sur l'enregistrement de fichiers et débute dans le dossier racine d'un dispositif d'USB . Tous dossiers vides ou qui ne contiennent pas de fichiers MP3/WMA seront sautés. Cet appareil ne fera peut-être pas la lecture dans l'ordre de l'enregistrement. Vous référez au logiciel d'enregistrement pour plus de détails.

Fonctionnement USB - MP3/WMA

Information additionnelle sur les MP3/WMA

- Nombre maximum de fichiers : 48896
- Nombre maximum de dossiers : 127 plus le répertoire de racine
- Nombre maximum de fichier dans chaque dossier et de racine : 382
- Nombre maximum de niveaux de dossiers (sous dossiers): 8 (7 plus la racine)

A noter : Si le nombre de fichiers/dossiers dépasse le maximum cité ci-dessus les fichiers/dossiers supplémentaires seront ignorés.

Uniquement les fichiers MP3 avec des extensions (.mp3) peuvent être lu.

Uniquement les fichiers WMA avec des extensions (.wma) peuvent être lu.

Ne pas tenter de jouer des fichiers qui contiennent des fichiers non MP3/WMA avec des extensions MP3/WMA.

Taux d'échantillonnage de fréquences

MP3 8kHz ~ 48kHz

WMA 32kHz ~ 48kHz

Transfer Bit rates

MP3 8 kbps – 320 kbps constant

Taux variable de bit

WMA 32 kbps – 192 kbps constant

Taux variable de bit

Note :

Certain fichiers ne seront pas pris en charge correctement à cause du taux d'échantillonnage ou du taux de bit.

Affichage de l'étiquette

MP3 Étiquette ID3 Version 1.x

Cet appareil n'affichera pas les ID3 version 2.0 ou plus grand.



Fonctionnement Bluetooth® (Optionnelle)

Vue d'ensemble

Branchez un engin Bluetooth exige qu'un module BTM60 Dual (vendu séparément) soit branché. Lorsqu'il est branché à une installation de tête prête pour le Dual Bluetooth, le BTM60 soutient un profil mains libres (HFP), A2DP (profil distribution d'audio avancé), et AVRCP (profil télécommande audio et vidéo).

Préparation

Avant d'utiliser un engin mobile avec cette installation de tête, il doit être branché et authentifié – ce qu'on appelle appariement. Assurez vous que Bluetooth est activé sur votre mobile avant de commencer le processus d'appariement. Référez-vous au guide de propriétaire de votre téléphone mobile pour plus de renseignements.



Appariement Bluetooth

- 1) Pour appairier un téléphone mobile avec Bluetooth à votre installation de tête, appuyez sur **TALK** sur votre installation de tête ou BTM60, ou bien appuyez sur **MODE** jusqu'à ce que **DUAL-BTM60** soit affiché.
- 2) Appuyez et maintenez l'appui sur **TALK** ou BTM60 pendant 5secondes, jusqu'à ce que **PAIRING** soit affiché, l'icône BLuetooth va clignotant chaque seconde. L'installation de tête va se mettre à émettre un signal pendant 60 secondes.
- 3) Terminez l'appariement à partir du menu Bluetooth de votre téléphone mobile en cherchant pour des engins nouveaux. Référez-vous aux instructions pour votre engin mobile pour avoir plus de renseignements sur l'appariement et le branchement.

Le nom de l'engin BTM 60 est DUAL-BTM60.

Le mot de pass pour DUAL BTM60 est 1234.









Notes de connexion

- Si ACNT est réglé OFF, vous devez appuyer sur  pour brancher après l'appariement.
- Avec Bluetooth en attente, appuyez sur **MUTE** pour débrancher du BTM60.
- Avec Bluetooth en attente, appuyez sur  pour rebrancher au BTM60.
- Pour brancher un engin mobile différent, il faut d'abord débrancher l'engin mobile actuellement branché. Si cet engin a été déjà apparié, vous pouvez rebrancher en utilisant le menu Bluetooth de l'engin mobile ou répétez les instructions d'appariement ci-dessus.

Notes générales

- Grâce aux différences dans la technologie de Bluetooth, certains engins mobiles peuvent être incompatibles ou bien fonctionne incorrectement avec BTM60.
- Le BTM60 va mettre en mémoire les 8 engins derniers qui ont été appariés. Lorsque plus de 8 engins ont été appariés, l'installation de tête va enlever l'engin le plus vieux de sa mémoire et cet engin-là doit être apparié de nouveau.

Fonctionnement Bluetooth® (Optionnelle)

Fonction	Description
Un appel téléphonique	Appuyez une fois sur  . Un “-” apparaîtra sur l’affichage.
	Faites le numéro désiré en utilisant les touches 0-9, sur le panneau d’avant de l’installation de tête. Appuyez sur  pour commencer à faire le numéro.
	Un appel téléphonique peut aussi être placé à partir de votre engin mobile en utilisant un clavier ou agenda.
Numéroté le dernier numéro	Pour entrer dans la mode de numéroté le dernier numéro, appuyez sur  et appuyez sur  une deuxième fois. L’installation de tête va afficher “Last number dialing”.
	Appuyez sur la clé 0 pour traverser à la bicyclette les catégories reçues, numérotées ou ratées. Faites tourner l’enchiffreur à rotation pour traverser à la bicyclette les 5 derniers numéros dans la catégories sélectionnées. A noter : Vous avez 5 secondes pour choisir avant que l’installation de tête ne revienne à la mode d’attente Bluetooth.
	Appuyez sur  pour commencer à faire le numéro désiré.
Recevoir un appel téléphonique	Lorsqu’un appel d’arrivée est détecté, l’installation de tête va automatiquement changer à la mode Bluetooth en assourdissant l’audio courant.
	Le numéro de téléphone d’arrivée va se dérouler à travers l’affichage et l’icône du téléphone va clignoter sur l’affichage et une tonalité d’appel sera entendue des hauts parleurs du véhicule. Voir les réglages Bluetooth pour les configurations des hauts parleurs.
	A NOTER: Le niveau d’audio de la sonnerie dépendra de l’engin mobile et le volume de sonnerie de l’installation de tête et les réglages audio. Si la sonnerie sur l’engin mobile est en arrêt, il est possible que vous ratiez une sonnerie de téléphone d’arrivée.
	Appuyez sur  sur l’installation de tête ou BTM60 pour recevoir un appel/ L’icône du téléphone s’illuminera d’une manière solide.
Refusez un appel	Pour refuser un appel d’arrivée, appuyez et maintenez l’appui sur MUTE pendant 3 secondes.
Pendant un appel	L’installation de tête va afficher le temps écoulé de l’appel.
	L’enchiffreur à rotation va ajuster le volume de l’appel.
	Appuyez sur MUTE pour sélectionner entre microphone en marche (MIC ON) ou en arrêt (MIC OFF).
Transférer un appel	Pour transférer un appel entre l’installation de tête et l’engin mobile, appuyez et maintenez l’appui sur DISP pendant 3 secondes pendant un appel. Indication: Transférez l’audio à votre engin mobile avant de mettre l’installation de tête en arrêt.
Attente d’appel	Lorsqu’un deuxième appel est d’arrivée, appuyez sur  pour activer la fonction appel en attente. L’appel courant va être placé en attente et le deuxième appel sera actif. Appuyez de nouveau sur  pour revenir au premier appel.
Fin d’un appel	Appuyez sur MUTE pendant 3 secondes ou plus pour terminer un appel.
	Si l’appel a été reçu, l’installation de tête va revenir à la mode précédente lorsque l’appel est fini.

Fonctionnement Bluetooth® (Optionnelle)

Fonctions Menu	Options	Action
Mode de Bluetooth	BT ON	Activele module interface Bluetooth BTM60 (vendu séparément). L'icône Bluetooth va clignoter toutes les 10 secondes.
	BT OFF	Désactive le soutien Bluetooth.
Auto Connect	ACNT ON	Permet au BTM60 de se brancher automatiquement à l'engin le plus récemment branché. A noter: Certains engins mobiles ne soutiennent pas cette fonction.
	ACNT OFF	Désactive la fonction auto connect. Vous devez appuyer sur TALK chaque fois pour brancher un engin mobile.
Réponse automatique	AANS OFF	Désactive la fonction réponse automatique. Le bouton TALK doit être appuyé pour recevoir un appel d'arrivée.
	AANS ON	Tous les appels d'arrivée seront répondus automatiquement – sans notification.
L'audio Bluetooth	SPK 2-CH	Orienté l'audio Bluetooth vers les hauts parleurs d'avant.
	SPK 4-CH	Orienté l'audio Bluetooth à tous les 4 hauts parleurs.

Opération audio Bluetooth en continu (mode de AV)

Le BIM 60 soutient l'audio sans fil en continu A2DP de votre engin Bluetooth directement à l'installation de tête. Vous pouvez aussi contrôler votre musique depuis le panneau d'avant de l'installation de tête en utilisant AVRCP.

Pour envoyer la musique en continu à votre installation de tête, votre engin mobile doit soutenir les critères suivantes :

- Profil A2DP à l'audio en continu.
- Profil AVRCP pour contrôler votre musique. Voir le guide du propriétaire ou du fabricant de votre engin pour compatibilité.
- L'audio en continu doit être activé depuis votre engin mobil. Cette option va varier selon l'engin. Par exemple : « Réglez comme un stéréo sans fil ».
- Il faut désactiver la mode AV depuis votre engin mobil.

Après avoir activé l'audio en continu à partir d'un engin mobil compatible, l'installation de tête va afficher « AV MODE ». Les fonctions suivantes peuvent être utilisées :

- Le bouton ►► va sauter jusqu'à la piste prochaine audio disponible.
- Le bouton ◀◀ sauter jusqu'à la piste audio précédente.
- Le bouton ►/|| va basculer entre reproduction et pause pendant la reproduction.
- Le bouton **MUTE** va arrêter la reproduction.

NOTE: Si vous avez des problèmes avec ces fonctions, essayez de jouer la musique depuis l'engin mobil. Sur certains engins mobiles, il peut être nécessaire de contrôler la musique depuis l'engin.

Garantie limitée d'un an

Cette garantie vous accorde des droits spécifiques, mais vos droits peuvent varier d'un État à un autre.

Dual Electronics Corp. garantie à l'acheteur original que ce produit est sans défaut de matériaux et de fabrication pour une durée d'un an à compter de la date d'achat figurant sur la facture de l'acheteur.

L'obligation de Dual Electronics Corp dans le cadre de cette garantie est limitée à la réparation ou au remplacement (à notre choix) sans frais suite à des vérifications du problème et à une preuve de la date d'achat figurant sur la facture de l'acheteur.

Pendant cette période de garantie d'un an le produit sera remplacé, sans frais, par un nouveau, un reconditionné ou un comparable (à notre choix) s'il s'avère défectueux. Les produits de remplacement sont garantis pour la balance de la garantie originale.

Qui est couvert?

Cette garantie est seulement valide pour le produit acheté et utilisé aux États-Unis et ne s'étend pas au propriétaire subséquent à l'acheteur original.

Ce qui est couvert?

La garantie couvre les suivants : Le produit est sans défaut de matériaux et de fabrication. Cette garantie exclut les dommages causés par une utilisation incorrecte, un entretien incorrect, une négligence, un accident ou une installation non conforme des connexions de voltage ou une réparation effectuée par une personne non autorisée ou le fait de ne pas avoir suivi les instructions contenu dans ce mode d'emploi ou les dommages dans le transport de retour de la marchandise.

Que faire?

1. Avant de contacter le service à la clientèle, référez-vous à section de dépannage de votre mode d'emploi. Un tout petit ajustement des commandes ou des branchements pourrait vous sauver un appel au service à la clientèle.
2. Pour toute réparation pendant la période de garantie, veuillez retourner l'appareil bien emballé (de préférence dans son emballage original) par transport prépayé avec une copie du reçu original à un centre autorisé.
3. Veuillez nous décrire le problème avec l'appareil, y inclure votre nom, une adresse de retour UPS (boîte postale non acceptable) et un numéro de téléphone de jour.
4. Pour de plus amples renseignements sur les centres services veuillez nous contacter des façons suivantes :

- Contactez nous au numéro sans frais suivant : 1-866-382-5476
- Envoyez nous un courriel à l'adresse suivante : cs@dualav.com

Exclusion de certains dommages : Cette garantie est exclusive et remplace toute autre garantie stipulé ou implicite, incluant sans limite les garanties implicites de qualité marchande ou d'adaptation à un usage particulier et tout obligation, responsabilité, droit, réclamation, action en justice ou acte dommageable qui pourraient ou ne pourraient pas survenir à cause de la négligence fait de la compagnie ou imputé à la compagnie. Aucune personne ou aucun représentant n'est autorisée à accepter la responsabilité de la compagnie dans la vente de ce produit. La compagnie ne sera pas tenue responsable pour des dommages indirects ou accidentels.

Dépannage

Problème	Cause	Action
L'appareil ne s'allume pas	Le fil jaune n'est pas bien branché ou un voltage incorrect. Le fil rouge n'est pas bien branché ou un voltage incorrect.	Vérifier les branchements et le voltage (11-16VDC)
	Le fil noir n'est pas bien branché	Vérifier les branchements à la mise à la terre
	Le fusible est brûlé	Remplacer le fusible
L'appareil est alimenté (pas de son)	Les fils des haut-parleurs ne sont pas bien branchés	Vérifier les branchements des haut-parleurs
	Un ou plusieurs fils se touchent ou touche au châssis de l'auto	Isoler tous les fils dénudés
L'appareil brûle des fusibles	Le fil jaune ou rouge touche au châssis de l'auto	Vérifier si les fils ne sont pas coincés
	Le fil du haut-parleur touche au châssis de l'auto	Vérifier si les fils ne sont pas coincés
	Le fusible n'a pas le bon ampérage	Utiliser un fusible avec un bon ampérage
Sauts excessifs	L'appareil n'est pas bien installé ou l'arrière de l'appareil n'est pas bien sécurisé	Vérifier le support de montage et le support arrière
	Le disque à un défaut. (CD, CD-R ou CD-RW)	Vérifier les disques pour des égratignures
ERROR-01 s'affiche à l'écran	Erreur de lecture du disque	Appuyer sur la touche EJECT ou la touche RESET
ERROR-02 s'affiche à l'écran	Erreur avec le foyer ou le disque n'est du bon côté	Appuyer sur la touche EJECT ou la touche RESET
PROTECT s'affiche à l'écran	Le fichier WMA est protégé par la gestion des droits numériques (DRM)	Graver des disques WMA qui ne sont pas protégés par la gestion des droits numériques
NO FILE s'affiche à l'écran	Le fichier sélectionné n'est pas disponible en mode direct ou en mode de recherche alphanumérique	Recommencer la recherche en utilisant des paramètres valides
INVALID s'affiche à l'écran	Le format du fichier n'est pas compatible	Graver des fichiers audio en utilisant les bonnes extensions .mp3 ou .wma
L'appareil n'accepte pas le disque	L'alignement du mécanisme du CD n'est pas correct	Appuyer sur la touche MUTE et Présélection no. 1 pendant 3 secondes pour remettre à zéro la position du mécanisme du CD
	Les vis de transport sont encore en place	Retirer le 2 vis de transport qui se trouvent sur le dessus de l'appareil
PAIRING FAILED apparaît sur l'affichage	La tentative d'appairer a excéed 60 secondes.	Essayez la sequence d'appariement de nouveau. L'appariement doit être terminé dans 60 secondes.
	Le téléphone n'est pas configuré correctement pour brancher à un engin Bluetooth mains libres.	Cherchez dans le guide du propriétaire pour des instructions sur l'activation de Bluetooth.
	L'engin Bluetooth n'est pas compatible avec le BTM 60.	Pour plus d'information, entrez en contact avec le département de soutien technique.
Remettez à zéro le BTM60	Remettez à zéro le BTM60 pour dégager la mémoire des dispositifs mobiles précédents et aux appels téléphoniques récents clairs de la mémoire	Pendant le mode 'attente' de Bluetooth, appuyez et maintenir MODE.

Caractéristiques techniques

Lecteur CD	Réponse de fréquence : 10Hz-20kHz Séparation des canaux @ 1kHz : >65dB Convertisseur D/A : 1 bit
Syntoniseur FM	Fréquences : 87.5MHz-107.9MHz Sensibilité utile : 8,5dBf Seuil de sensibilité 50 dB : 10dBf Séparation stéréo @ 1kHz : 40dB Réponse en fréquence : 30Hz-13kHz
Syntoniseur AM	Fréquences : 530kHz-1710kHz Sensibilité utile : 22uV Réponse en fréquence : 30Hz-2,2kHz
Général	Voltage de fonctionnement : 11-16 VDC , mise à la terre négative Sortie d'impédance : 4-8 ohms Sortie de voltage : 2 volts Dimensions : 178 x 178 x 51 mm (7" x 7" x 2")

La conception et les caractéristiques peuvent être modifiées sans préavis.



CAE-2006 Caractéristiques de puissance (référence : 14,4VDC +/- 0,2V, 20Hz-20KHz)

Sortie de puissance : **17 Watts RMS x 4 canaux @ 4 ohms** et plus ou moins 1% THD+N

Rapport signal/bruit : **80dBA** (référence : 1 watt en 4 ohms)



Notes



Notes



Dual Electronics Corp.
No. sans frais : 1-866-382-5476

www.dualav.com

2007 Dual Electronics Corp. Tous droits réservés

Windows Media et le logo Windows sont des marques de commerces ou marques déposées de Microsoft Corporation aux États-Unis et autres pays. La marque déposée. Bluetooth® et les logos appartiennent à Bluetooth SIG, Inc et toute utilisation de telles marques por Movon se fait sous licence. D'autres marques déposées et des noms commerciaux appartiennent à leurs propriétaires respectifs.

NSA0307-V01