



DCPA901

MANUAL DE INSTALACIÓN & USUARIO

Receptor media con Android Auto™ y CarPlay™
con una pantalla TFT digital de 9"

androidauto



Aviso de seguridad

La reproducción de video / película no funcionará mientras el vehículo esté en movimiento. Esta es una característica de seguridad para evitar la distracción del conductor. Las funciones de video / película en el tablero solo funcionarán cuando el vehículo esté estacionado y el freno de estacionamiento esté activado. Es ilegal en la mayoría de las jurisdicciones que el conductor vea el video mientras el vehículo está en movimiento.

El aviso de seguridad es un recordatorio para conducir de manera responsable y segura mientras usa su dispositivo de teléfono móvil o cualquier aplicación que sea compatible con esta unidad. Se recomienda especialmente que un profesional o un distribuidor autorizado instale la unidad. Este producto solo se puede utilizar en vehículos con toma a tierra negativa de 12VDC.

Para evitar daños o lesiones:

- Asegúrese de realizar la conexión a tierra de la unidad en el chasis del vehículo.
- No retire las cubiertas superior o inferior de la unidad.
- No instale la unidad en un lugar expuesto a la luz solar directa o a calor excesivo o a posibles salpicaduras de agua.
- No exponga la unidad a golpes fuertes.
- Cuando reemplace un fusible, solo utilice uno con el valor recomendado. Utilizar un fusible con el valor incorrecto puede provocar un mal funcionamiento de la unidad.
- Para evitar cortocircuitos al reemplazar el fusible, desconecte el arnés de cableado.
- Utilice solamente el arnés de cableado y accesorios provistos.
- Si tiene problemas durante la instalación, consulte con el distribuidor Dual.
- Si la unidad no funciona correctamente, reiniciela. Si el problema persiste, consulte con el distribuidor de Dual más cercano o comuníquese con la asistencia técnica al teléfono ☎ 1-888-921-4088.
- Para limpiar el monitor, pase un paño de silicona o un paño suave. No utilice un paño duro o solventes volátiles tales como diluyentes y alcohol. Pueden rayar la superficie del panel y / o eliminar la impresión.
- Cuando descienda la temperatura de la unidad (por ejemplo en invierno), el cristal líquido dentro de la pantalla se pondrá más oscuro que lo usual. El brillo normal volverá luego de utilizar el monitor durante un tiempo.
- Cuando extienda los cables de arranque, batería o los cables a tierra, asegúrese de utilizar cables para industria automotriz, u otros cables con un diámetro de AWG 16 o mayor para prevenir caídas de voltaje.
- Si el LCD está dañado o roto, no toque el fluido de cristal líquido. El mismo puede ser peligroso para su salud o fatal. Si el fluido del LCD entra en contacto con su ropa o con su cuerpo, lave con jabón de inmediato.

Notas sobre propiedad

Este producto incorpora tecnología para proteger la propiedad, la cual está protegida por reivindicaciones de métodos de varias patentes estadounidenses y otros derechos de propiedad intelectual propiedad de Macrovision Corporation y otros propietarios de derechos. El uso de esta tecnología debe estar autorizado por Macrovision Corporation, y la misma está destinada a uso hogareño y otros usos limitados solamente, a menos que esté expresamente autorizado por Macrovision Corporation. Se prohíbe la ingeniería inversa o el desmontaje.

La marca y los logotipos de Bluetooth® son propiedad de Bluetooth SIG, Inc.

El uso del logotipo de Apple CarPlay significa que el interfaz del usuario de un vehículo cumple con los estándares de desempeño de Apple. La operación de este vehículo no es responsabilidad de Apple ni lo es su cumplimiento con estándares de seguridad y regulatorias. Nótese por favor que el uso de este producto con iPhone, iPod o iPad podría influenciar el desempeño inalámbrico.

Apple CarPlay es una marca registrada de Apple Inc. "Made for iPod" y "Made for iPhone" significan que un accesorio electrónico ha sido diseñado para conectarse específicamente a iPod o iPhone, respectivamente, y ha sido certificado por el desarrollador para cumplir con los estándares de rendimiento de Apple. iPhone y Apple son marcas comerciales de Apple Inc., registradas en EE. UU. y otros países.

La disponibilidad de Android Auto™ puede variar según su país y modelo de teléfono. Visite android.com/auto para obtener más información. Android, Android Auto, Google y otras marcas son marcas comerciales de Google Inc.

Otras marcas registradas y marcas denominativas son de sus respectivos propietarios.

Tabla de Contenidos

	Página
Advertencia	3
Conformidad con la FCC	4
Preparación / Montaje	5
Rotación de la Pantalla.....	6
Diagrama de Conexión	7
Ubicaciones de los Controles	8
Funcionamiento General	9-10
Funcionamiento Audio	11
Funcionamiento del Sintonizador AM/FM	12
Funcionamiento del USB	13
Compatibilidad con medios.....	14-15
Funcionamiento del Bluetooth	16-17
Apple CarPlay	18-19
Android Auto	20-21
Entradas Auxiliares/Funcionamiento de Cámara Trasera	22
Funcionamiento de Entrada SWC.....	23
Resolución de Problemas	24
Especificaciones.....	25
Garantía	26

Advertencia

Luego de la instalación de este reproductor de DVD/Monitor ("unidad") en el vehículo, el conductor no debe hacer funcionar esta unidad para mirar videos o jugar juegos de video mientras maneja. De no seguir estas instrucciones, se puede producir una distracción por parte del conductor que podría producir daño severo o la muerte a los ocupantes del vehículo o a personas que estén fuera del mismo, y/o daño a la propiedad.

Varios estados prohíben la instalación de reproductores de DVD/monitores si la pantalla es visible desde el asiento del conductor. Si usted reside en una jurisdicción en donde es válida dicha ley, esta unidad no debe instalarse de tal manera que la pantalla sea visible desde el asiento del conductor. Cuando instale esta unidad en la consola frontal/tablero, debe ubicarla de tal manera que esté de cara al asiento del pasajero. De no seguir estas instrucciones, se puede producir una distracción por parte del conductor que podría producir daño severo o la muerte a los ocupantes del vehículo o a personas que estén fuera del mismo, y/o daño a la propiedad.

Esta unidad está diseñada para que pueda funcionar solamente cuando el vehículo está en "Estacionamiento" y el freno de mano está activado por completo. Con este fin, esta unidad incluye un bloqueo de frenos de mano que impide que la unidad funcione si el vehículo no está en "Estacionamiento" y/o el freno de mano no está activado por completo. Al instalar esta unidad, se debe conectar el cable de detección del freno de mano ("cable rosado") al mecanismo del mismo para que el bloqueo del freno funcione. NO se limite a unir el cable de detección del freno de mano a una parte de metal del vehículo para conectar a tierra. De no instalar correctamente el bloqueo al freno de mano, se puede producir una distracción por parte del conductor que podría producir daño severo o la muerte a los ocupantes del vehículo o a personas que estén fuera del mismo, y/o daño a la propiedad.

Una vez que esté instalado el bloqueo al freno de mano, el propietario/usuario no debe intentar interrumpir/neutralizar el bloqueo (a) activando parcialmente el freno de mano y/o (b) comprando o utilizando cualquier dispositivo o unidad diseñada para enviar señales de freno necesarias a la unidad. De no seguir estas instrucciones, se puede producir una distracción por parte del conductor que podría producir daño severo o la muerte a los ocupantes del vehículo o a personas que estén fuera del mismo, y/o daño a la propiedad.

Al hacer funcionar esta unidad, mantenga el nivel de volumen de la unidad lo suficientemente bajo para que los ocupantes del vehículo puedan escuchar los ruidos relacionados al tráfico, tales como vehículos de policía o de emergencia. De no seguir estas instrucciones, se puede producir una distracción por parte del conductor que podría producir daño severo o la muerte a los ocupantes del vehículo o a personas que estén fuera del mismo, y/o daño a la propiedad.

Conformidad con la FCC

Este dispositivo cumple con la Parte 15 de las Regulaciones de la FCC. El funcionamiento está sujeto a las siguientes dos condiciones:

- (1) Este dispositivo no puede causar interferencias perjudiciales, y
- (2) Este dispositivo debe aceptar cualquier interferencia recibida, incluyendo interferencia que puede causar funcionamiento no deseado.

Advertencia: Los cambios o modificaciones realizados a esta unidad que no estén expresamente aprobados por la parte responsable de la conformidad podrían anular la autoridad del usuario para operar el equipo.

Nota: Se ha probado este equipo y se comprobó que cumple con los límites para un dispositivo digital Clase B, conforme a la Parte 15 de las Regulaciones de la FCC. Estos límites están diseñados para proporcionar una protección razonable contra interferencias perjudiciales en instalaciones residenciales. Este equipo genera, usa y puede irradiar energía de radiofrecuencia y, de no instalarse y utilizarse de acuerdo a las instrucciones, puede causar interferencias perjudiciales a las comunicaciones de radio. No obstante, no hay garantía de que no haya interferencia en una instalación en particular. Si este equipo provoca interferencia perjudicial en la recepción de radio o televisión, que puede determinarse apagando y encendiendo el equipo, se aconseja al usuario que trate de corregir la interferencia mediante una o más de las siguientes medidas:

- Reorientar o reubicar la antena receptora.
- Aumentar la separación entre el equipo y el receptor.
- Conectar el equipo a una salida en un circuito diferente al que está conectado el receptor.
- Consultar al distribuidor o a un técnico especializado en radio/TV para obtener ayuda.

Preparación

Antes de comenzar

- Desconecte el terminal negativo de la batería. Pida instrucciones a un técnico calificado.
- Evite instalar la unidad donde pueda estar sujeta a altas temperaturas, como sol directo, o donde pueda estar sujeta a polvo, suciedad o vibración excesiva.

GUÍA DE INSTALACIÓN

Consulte la guía de instalación adjunta para obtener más

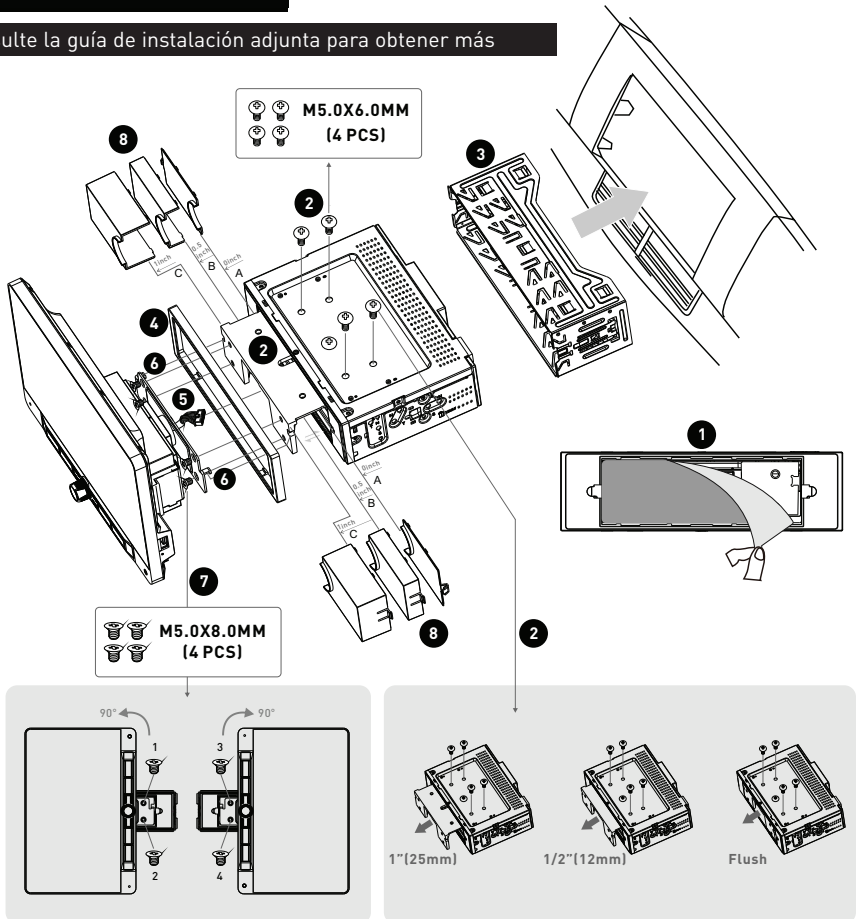

Rotación de la Pantalla

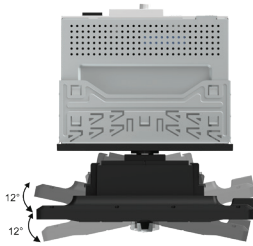

El ángulo de la pantalla puede girar de lado a lado.

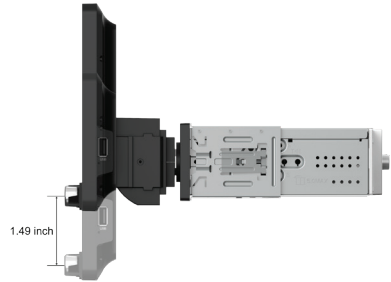

La altura de la pantalla se ajusta hasta 1,5" hacia abajo.

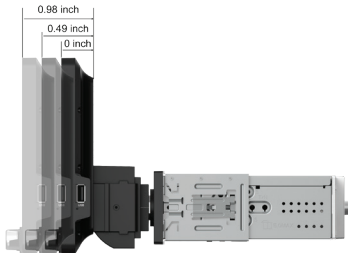

La profundidad de la pantalla se puede ajustar hacia adelante de 0" a 0,5" a 1".

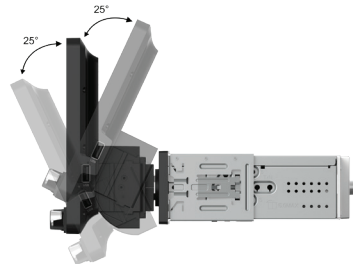

La pantalla se inclina hacia adelante y hacia atrás.

Diagrama de Conexión de Entradas/Salidas

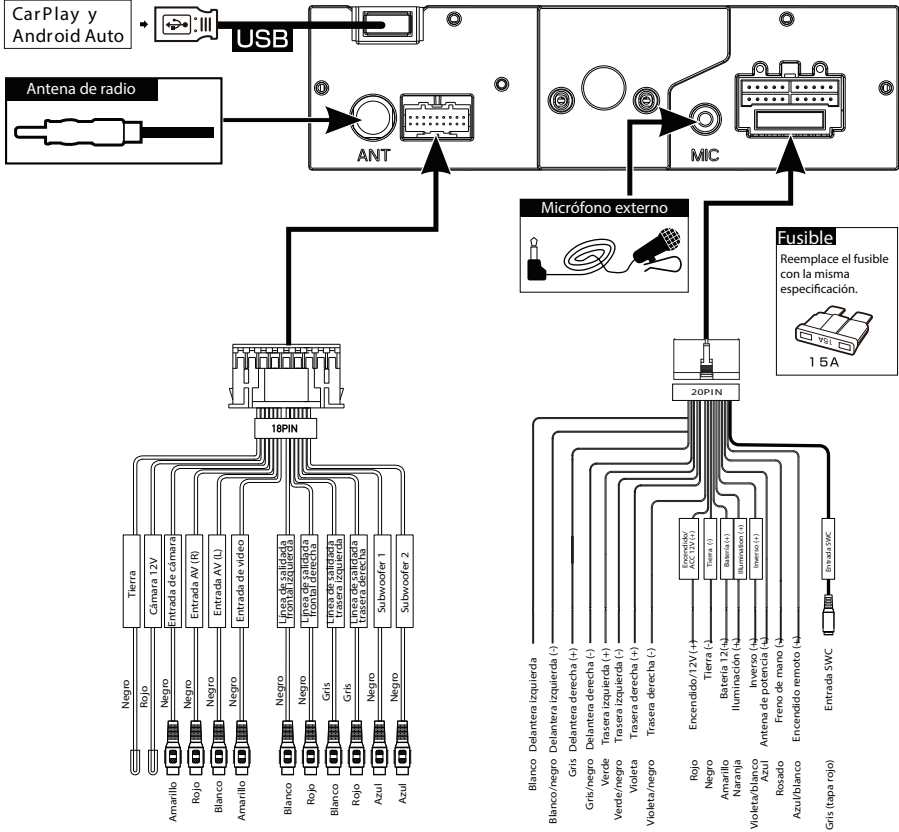

Nota: Cuando reemplace un fusible, asegúrese de usar el tipo y amperaje correcto. Usar un fusible incorrecto podría dañar la unidad. La unidad utiliza (1) fusible tipo mini ATC de 15 amperes que se encuentra en el conector de alimentación.

Salida del Subwoofer

La salida de audio del preamplificador del Subwoofer (cable negro con RCA verde) está activa en todos los modos de audio.

Entrada posterior para cámara

Se puede utilizar una cámara de visión posterior (no incluida) con la salida para Cámara.

Ubicaciones de los Controles



The radio display features the following functions and displays:

- ① Control de voz
- ② Fuente / Inicio
- ③ Encendido / Volumen / Mudo
- ④ Anterior
- ⑤ Siguiente
- ⑥ Reiniciar / Puerto USB

Funcionamiento General

Encendido/Apagado	Presione brevemente a  para encender o apagar la unidad.
Volumen	Gire la perilla de volumen para aumentar o disminuir el nivel de volumen.
Mudo	Presione momentáneamente MUTE para silenciar el audio; aparecerá en la pantalla. Presione nuevamente MUTE para volver al volumen antes seleccionado. Al girar el control de volumen mientras el volumen está en mudo también cancelará dicha función.
Modo	Presione MODE en la esquina superior izquierda de la pantalla para mostrar el menú principal. Radio/USB/Android Auto/CarPlay BT Teléfono/BT Audio/Entrada AV/Igualada/Configuration.

Nota: También se puede acceder a los modos de funcionamiento seleccionando el icono correspondiente en el menú principal.

Menú principal

Presione  en la esquina superior izquierda de la pantalla para mostrar el menú principal OSD. Presione el icono correspondiente para seleccionar la fuente deseada.

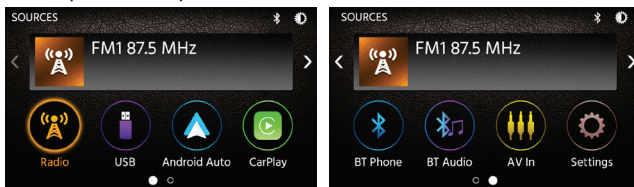

Brillo	Presione para ajustar el brillo.
Entrada A/V	Conecte dispositivos externos de audio / video a la entrada trasera RCA tipo A / V.
USB	Conecte un dispositivo USB para reproducir archivos MP3/FLAC/MP4.
Reiniciar	Para resolver un funcionamiento anormal o si la unidad no funciona, presione el botón RESET ubicado en el panel frontal. La unidad restablecerá el procesador principal a la configuración predeterminada.

Nota: Utilice la punta de un bolígrafo para acceder al botón de reinicio. Para restaurar la configuración de software predeterminada de fábrica.

Funcionamiento General

Desde el menú principal, presionar **SETUP** en la esquina inferior derecha para acceder al menú de configuración y seleccione una de las categorías a través de la parte inferior: General, Audio, Pantalla y Otros. Seleccione la categoría y ajuste cualquiera de las opciones disponibles usando la pantalla táctil.

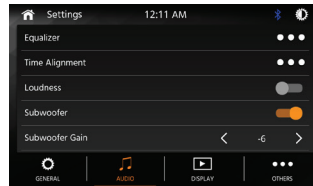
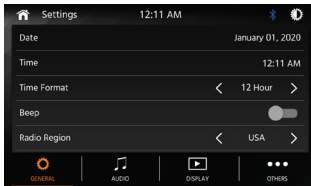

General:

- **Ajustar fecha y hora** - Ajuste el día, mes, año, hora y minuto.
- **Formato de tiempo** - Elija entre un reloj de 12 horas y 24 horas.
- **Beep** - Seleccione para activar o desactivar el pitido audible.
- **Área de radio** - Seleccione su área geográfica actual.

Audio:

- **Igualada** - Seleccione desde cualquier ajuste de EQ: Defecto, Usuario, Classic, Rock, Jazz, Electric, Pop, Soft (Permite al usuario ingresar configuraciones de EQ personalizadas).
- **Corrección de tiempo** - Para ajustar la configuración de corrección de tiempo, seleccione "PRESET 1", "PRESET 2" o "PRESET 3".
- **Sonoridad** - Activa o desactiva el ajuste Loudness.
- **Control de subwoofer** - Activa o desactiva el control de subwoofer.
- **Ganancia del subwoofer** - Seleccione subwoofer -15 to 0 (-6 es por defecto).

Pantalla:

- **Brillo** - Presione > o < para ajustar al nivel deseado. (0 Mínimo / 20 máximo; Día: 20 es por defecto, Noche: 6 es por defecto).
- **Regulador de intensidad** - Presione > o < para ajustar para cambiar el modo (Automático / Día / Noche).

Otros:

- **Reiniciar** - Restablezca la configuración de Bluetooth o reinicie el sistema.
- **Versión del sistema** - Muestra la versión de software de la unidad.

Funcionamiento Audio

Menú del ecualizador

Desde la pantalla del menú principal, presione el icono del ecualizador en la pantalla del menú principal para ajustar los controles de atenuación y balance, ecualizador (control de tono de 8 bandas y 8 ajustes preestablecidos de ecualizador).

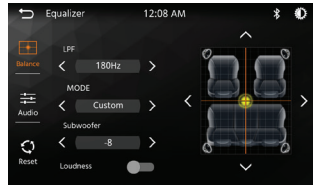

Menú de alineación de tiempo

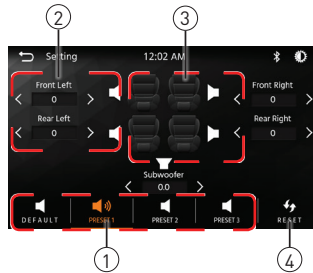

- ① Ajustes preestablecidos de sonido envolvente
- ② Tiempo de demora
- ③ Posiciones de los altavoces
- ④ Restablecer la configuración predeterminada

Ajustes:

Necesitará medir la distancia desde cada altavoz (en pies) hasta donde desea que esté el "centro del escenario". Por ejemplo, si desea que la posición sea en el asiento del buceador, mida cada lado del altavoz (delantero y trasero) hasta donde se encuentra su cabeza y establezca la distancia en consecuencia. Cada vehículo variará en distancia, por lo que la configuración será diferente en cada caso.

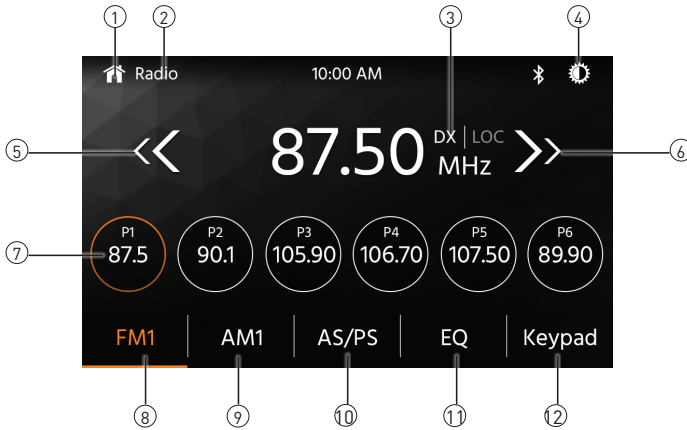

Funcionamiento Sintonizador AM/FM

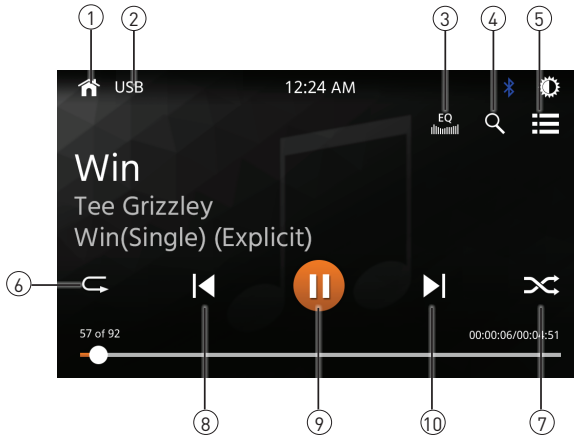

- | | |
|------------------------------------|---|
| Sintonizador | Seleccione el ícono de sintonizador del Menú Principal. |
| Menú Principal ① | Presione para volver al menú principal. |
| Modo Actual ② | Muestra el modo actual de funcionamiento. |
| Local / Distancia ③ | Presione para alternar entre sintonización local o distancia. |
| Brillo ④ | Presione para ajustar el brillo. |
| Sintonizar abajo ⑤ | Presione para sintonizar una frecuencia más baja. |
| Sintonizar arriba ⑥ | Presione para sintonizar una frecuencia más alta. |
| Emisoras preseleccionadas ⑦ | Para almacenar una presintonía en la banda actual, sintonice la estación deseada, luego presione el número de presintonía deseada de la lista. Presione cualquier presintonía en la lista para comenzar la reproducción de esa estación. (Mantenga pulsado durante varios segundos para cambiar entre AS y PS). |
| FM ⑧ | Presione para alternar entre FM1, FM2 y FM3. |
| AM ⑨ | Presione para alternar entre AM1 y AM2. |
| AS/PS ⑩ | Guardar automáticamente: Mantenga presionado AS / PS para programar automáticamente los preajustes FM (18) / AM (12) disponibles en la banda actual. Escaneo: Escanear las emisoras preseleccionadas en la banda actual y escuchar los primeros 3 segundos de cada uno. |
| EQ ⑪ | Presione para ajustar la configuración del ecualizador. |
| Keypad ⑫ | Presione para mostrar el teclado e ingresar directamente el número de estación deseada. |

Funcionamiento del USB



- | | |
|---------------------------------|---|
| USB | Seleccione el ícono de USB del Menú Principal. |
| Menú Principal (1) | Presione para volver al menú principal. |
| Modo Actual (2) | Muestra el modo actual de funcionamiento. |
| EQ (3) | Presione para ajustar la configuración del ecualizador. |
| Buscar (4) | Presione para buscar un archivo de música. |
| Lista (5) | <p>Presione  para acceder a una lista de todos los archivos y carpetas del dispositivo.</p> <ul style="list-style-type: none"> - Presione  para acceder al directorio raíz. - Presione el nombre de una carpeta para acceder a esa carpeta y presione  para volver a la lista de archivos. - Utilice las flechas para navegar por la lista de archivos. - Presione "BACK" para volver a la pantalla anterior. |
| Repetir (6) | Presione para repetir la pista actual y ajustar para repetir todas las pistas de la carpeta actual. Presione nuevamente para salir del modo de repetición. |
| Aleatorio (7) | Presione para reproducir aleatoriamente todas las pistas en la carpeta actual y nuevamente para todas las pistas. Presione nuevamente para salir del modo de repetición. |
| Pista abajo (8) | Presione para regresar al comienzo de la pista actual. |
| Reproducción / pausa (9) | Presionen para pausar o reanudar la reproducción. |
| Pista arriba (10) | Presione para pasar a la siguiente canción. |

Compatibilidad de Medios

Tipo de archivo		MP3		
Sistema de Archivos	FAT	FAT 12	X	
		FAT 16/FAT 32	✓	
Extensión de Archivos	.mp3/.MP3/.Mp3/.mP3/.flac/ogg		✓	
	.rmp/.m4a		X	
Formato MPEG	MPEG 1		✓	
	MPEG 2		✓	
	MPEG 2.5		✓	
Frecuencia de Muestreo	MPEG 1		32/44.1/48kHz	
	MPEG 2		12/16/22.05/24kHz	
	MPEG 2.5		8/11.025/12kHz	
Tasa de transferencia en bits	MPEG 1		32 ~ 320kbps	
	MPEG 2		8 ~ 160kbps	
	MPEG 2.5		8 ~ 160kbps	
Otra Información	Profundidad de Directorio		Ilimitado	
	Longitud de Nombre de Archivo		32 bytes	
	Número Total de Archivos		2000 archivos	
	Número Total de Carpetas		200 carpetas	
	Número Archivo por Carpeta		2000 archivos	
	MP3 ID3 TAG	ver.1.x		✓
		ver.2.x		✓
Título, Artista, Álbum		✓		

Notas:

- Debido al avance tecnológico continuo, algunas unidades flash USB pueden ser incompatibles con esta unidad.

Compatibilidad de Medios

Compatibilidad de Medios

Los siguientes tipos de discos/archivos no son compatibles:

- Formato MP3 PRO, listas de reproducción MP3
- Formato RMP
- Formato AAC, AAC protegido, M4A

Orden de Reproducción

La secuencia de reproducción de MP3 comienza en la carpeta raíz del disco, memoria flash USB o tarjeta SD. Se saltan cualquier carpeta vacía o carpetas que no incluyen archivos MP3.

Formatos Compatibles de Grabación

ISO9660 standards:

Normas ISO9660:

- La máxima cantidad de capas de carpetas es 8 (incluyendo la carpeta raíz).
- Los caracteres válidos para los nombres de carpetas/archivos son letras A-Z (todas mayúsculas), números 0-9, y “_” (guión bajo). Algunos caracteres pueden no mostrarse correctamente, dependiendo del tipo de carácter.
- Este dispositivo puede reproducir discos en Joliet y otras normas que se ajustan a la ISO9660. Los MP3 escritos en formatos que no sean los mencionados antes pueden no reproducirse y/o pueden no mostrarse de forma correcta los nombres de archivos o carpetas.

Notas

Algunos archivos pueden no verse o reproducirse correctamente, dependiendo de las frecuencias de muestreo y tasa de bit.

Para obtener mejores resultados, utilizar las siguientes configuraciones cuando se convierten archivos MP3: 128kbps o tasa de bit constante más alta 44,1kHz o frecuencia de muestreo mayor

Funcionamiento de Bluetooth

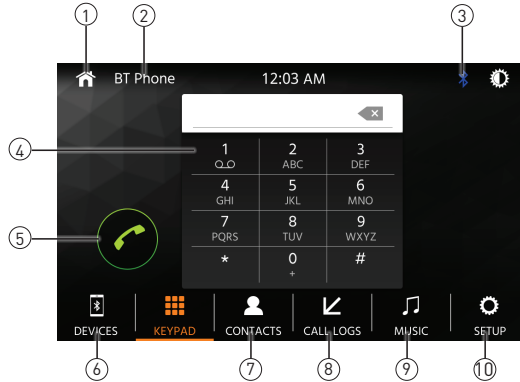

Preparación

Antes de que pueda utilizar un dispositivo Bluetooth para realizar llamadas manos libres o transmitir audio, debe estar autenticado. Esto también se conoce como "emparejar" un dispositivo.

Vincular un nuevo dispositivo

La unidad difunde la señal de apareamiento constantemente cuando no hay dispositivos conectados actualmente. Completar la secuencia de vinculación desde el dispositivo Bluetooth. Consulte el manual del usuario de su dispositivo para obtener más detalles. **El nombre del dispositivo es "DCPA901"**. La unidad puede estar en cualquier modo de operación para el proceso de vinculación. En algunos teléfonos, puede ser necesario hacer más de una vez si hay problemas de conectividad de emparejamiento.

Conexión de un dispositivo emparejado

La unidad principal se conectará automáticamente al último dispositivo conectado cuando la función de conexión esté configurada en Auto connect On. Si la función de conexión está configurada en Auto Connect Off, la unidad principal no se conectará automáticamente a ningún dispositivo.

Bluetooth

Desde el menú principal, presione Bluetooth en la pantalla. El icono aparecerá cada vez que se conecte un dispositivo Bluetooth.

Menú principal ①

Presione para volver a la pantalla del menú principal.

Modo actual ②

Muestra el modo actual de funcionamiento.

Indicador de Bluetooth ③

Cuando Bluetooth está encendido y se está emparejando un dispositivo Bluetooth, el indicador parpadeará. Cuando Bluetooth está encendido y hay un teléfono conectado a la unidad, el indicador se iluminará de forma fija.

Teclado ④

Utilice el teclado del teléfono para marcar el número de teléfono.

Hablar ⑤

Presione para conectar la llamada.

Funcionamiento de Bluetooth

- Dispositivos** (6) Presione para mostrar una lista de dispositivos emparejados. Todos los dispositivos conectados anteriormente que estén dentro del alcance se enumerarán por su nombre de dispositivo. Presione el nombre de un dispositivo para conectarse.
- Phone Book** (7) Presione para acceder al menú del directorio telefónico.
- Registro de llamadas** (8) Presione para mostrar las llamadas realizadas, perdidas y recibidas.
- Música Bluetooth** (9) Presione para transferir audio entre la unidad y el teléfono móvil.
- Configuración** (10) Presione para acceder al menú de configuración de Bluetooth.

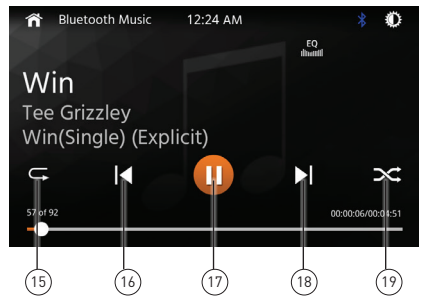
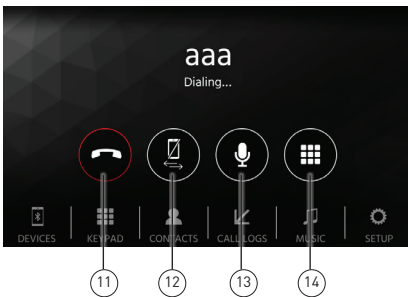

- Finalizar la llamada** (11) Presione para finalizar una llamada en curso o rechazar una llamada entrante.
- Transferencia de audio** (12) Presione para transferir audio entre la unidad y el teléfono móvil.
- Micrófono** (13) Presione para activar o desactivar la voz del micrófono.
- Teclado** (14) Presione para regresar a la pantalla del teclado.
- Repetir** (15) Presione para repetir la pista actual y ajustar para repetir todas las pistas de la carpeta actual. Presione nuevamente para salir del modo de repetición.
- Archivo/pista anterior** (16) Presione para regresar al comienzo de la pista actual.
- Reproducir/Pausa** (17) Presione para reproducir o pausar la reproducción.
- Archivo/pista siguiente** (18) Presione para avanzar al siguiente archivo o pista.
- Aleatorio** (19) Presione para reproducir aleatoriamente todas las pistas en la carpeta actual y nuevamente para todas las pistas. Presione nuevamente para salir del modo de repetición.

Funcionamiento de Apple CarPlay

Apple CarPlay™ es un interfaz inteligente para iPhone, que permite el control oral de voz (vía Siri) de aplicaciones de música, navegación, teléfono y mensajes – reduciendo significativamente la distracción del conductor.



Teléfono - Use Siri para hacer llamadas, regresar llamadas perdidas, escuchar mensajes de voz, y ver la identificación del interlocutor en la pantalla del receptor.



Mensajes – Pida a Siri enviar, leer, y contestar mensajes de texto. Esta operación de manos libres minimiza la distracción y permite al conductor mantener las manos sobre el volante y los ojos en el camino.



Música – Acceda a la música por artista, canción, lista de reproducción, y más a través de la pantalla táctil del receptor. El receptor reflejará de manera idéntica la pantalla del iPhone con la información del artista y la pista.



Mapas - Use Siri para pedir las indicaciones de un giro a otro – búsquelas según la dirección o los puntos de interés. Apple Maps serán reflejados de manera idéntica en la pantalla, incluyendo la información sobre el tráfico y el tiempo estimado hasta llegar a destino.

Dispositivos compatibles

Hecho para modelos iPhone:

iPhone 12 mini, iPhone 12, iPhone 12 Pro, iPhone Pro Max, iPhone 11 Plus, iPhone 11, iPhone XS Max, iPhone XS, iPhone XR, iPhone X, iPhone 8, iPhone 8 Plus, iPhone 7, iPhone 7 Plus, iPhone 6, iPhone 6S

Comenzar a usar Apple CarPlay™

Apple (no se incluye). Apple CarPlay se iniciará automáticamente. Las aplicaciones conocidas aparecerán en la pantalla táctil del receptor para activar el control oral Siri.

Nota: Por razones de seguridad, las características CarPlay están limitadas cuando se está manejando y variarán con cada aplicación habilitada para CarPlay. Las funciones disponibles son determinadas por cada proveedor de aplicaciones individual. Para obtener mayor información, visite www.apple.com/ios/carplay.

Nota: En su ubicación, algunas funciones iPhone podrían ser ilegales cuando está manejando. Asegúrese de familiarizarse con las leyes locales y estatales sobre los dispositivos móviles. Si tiene dudas, deténgase y estacione su vehículo antes de usar cualquier dispositivo.

Funcionamiento de Apple CarPlay

Cuando está exhibido el menú CarPlay, el botón inicio en el rincón inferior izquierdo funciona igual que el botón inicio en su iPhone.



- Ⓞ Oprima detenidamente para llamar a Siri y comenzar sus comandos de voz.
- Ⓞ En cualquier momento durante la operación de CarPlay, puede usted oprimir este botón por un momento para regresar a la pantalla del menú principal CarPlay.



Oprima cualquier botón de una aplicación en el menú principal CarPlay para acceder directamente a esa operación. La barra de herramientas a la izquierda de la pantalla muestra la hora, la fuerza de la señal, y los accesos directos a las aplicaciones más populares - Teléfono, Música y Navegación - para poder acceder a ellos rápida y fácilmente sin regresar al menú principal.

Control de Apple CarPlay™

Los siguientes controles harán funcionar muchas características estándares CarPlay:

-  Tocar - Oprima brevemente la opción deseada.
-  Pasar - Pase el dedo brevemente en la dirección deseada.
-  Arrastrar - Oprima, sostenga y arrastre hasta la ubicación deseada.

Salir de Apple CarPlay™

Desconectar su iPhone automáticamente detendrá la modalidad CarPlay. Para salir de la modalidad CarPlay mientras está conectado su teléfono, oprima por un momento la perilla de Conexión/Volumen, y se exhibirá el menú principal de la unidad.

Funcionamiento Android Auto™

Android Auto™ trae las aplicaciones más útiles a la pantalla de su teléfono o la pantalla compatible en su automóvil, en un formato que le facilita mantener su enfoque principal en la conducción. Usted puede controlar cosas como navegación y mapas, llamadas, mensajes de texto y música.

Asistente de Google

Con su Asistente de Google en Android Auto, usted puede mantener la vista en la carretera y las manos en el volante mientras usa su voz para ayudarle en su día. Simplemente diga "Ok Google", o en automóviles compatibles, mantenga presionado el botón de control de voz en su volante.

Navegación

Reciba alertas de tráfico en tiempo real para evitar peligros, detectar áreas de velocidad controlada y encontrar la ruta más rápida. O tómese un descanso y encuentre donde tomar un bocado en el camino.

Llamadas y Mensajes

Su Asistente de Google le permite mantenerse conectado mientras conduce. Su Asistente puede ayudarle a llamar a los números de teléfono de sus contactos, chatear con sus aplicaciones favoritas, leer sus mensajes en voz alta y enviar

Dispositivos Compatibles

Android Auto™ requiere la aplicación Android Auto de Google Play instalada en un teléfono inteligente Android con Android Lollipop 5.0 o superior.

Advertencia: Es posible que ciertos usos del teléfono inteligente no sean legales mientras conduce en su jurisdicción, por lo que debe conocer y obedecer dichas restricciones. Si tiene dudas sobre una función en particular, solo utilícela mientras el automóvil esté estacionado. No se debe utilizar ninguna función a menos que sea seguro hacerlo bajo las condiciones de manejo que está experimentando.

Iniciando Android Auto™

Conexión automática de Android inalámbrica.

1. Desde la IU principal, presione BT Phone para ingresar a la interfaz Bluetooth.
2. Presione actualizar para buscar Bluetooth cercano. Asegúrese de que la WLAN de su teléfono esté habilitada antes de conectarse a Bluetooth; de lo contrario, la conexión fallará.
3. Presione emparejar para que coincida con Bluetooth, luego seleccione configuración y seleccione su teléfono móvil.
4. Desde la interfaz de Android Auto, seleccione las funciones de Teléfono / Música / Mapa / Información / etc.

Nota: Cuando el dispositivo para Android Auto está conectado a esta unidad, el dispositivo también está conectado a través de Bluetooth al mismo tiempo. Si ya hay cinco dispositivos emparejados, se mostrará un mensaje que confirma que se deberá eliminar uno de los dispositivos registrados. Si desea eliminar un dispositivo, toque [Acepto]. Si desea eliminar otro dispositivo, toque [Configuración BT] y elimine los dispositivos manualmente.

Nota: Si Android Auto se enciende durante una llamada en un teléfono celular que no sea el dispositivo compatible con Android Auto, la conexión Bluetooth cambiará al dispositivo compatible con Android Auto después de la llamada.

Funcionamiento Android Auto™

Usando Android Auto™

La pantalla de inicio de Android Auto™ muestra información personalizada, como el tiempo hasta su destino, recordatorios, llamadas recientes, mensajes entrantes, la canción que está escuchando y tarjetas de Google Now.

Cuando se muestra el menú de Android Auto™, usted puede decir "OK Google" o seleccionar el micrófono en la esquina superior derecha para hablar con Google.

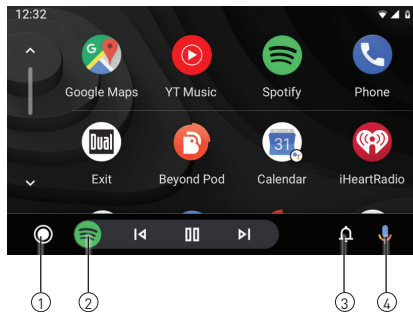

- ① Botón de inicio automático de Android
- ② Aplicaciones recientes
- ③ Botón de notificación
- ④ Activar Google Assistant™

Salir de Android Auto™

Para salir de Android Auto™, presione el botón Salir. Al desconectar su teléfono Android, saldrá automáticamente del modo Android Auto™.

Entrada trasera de RCA

Entrada A/V Conecte una fuente de audio / video opcional en la entrada RCA (trasera).

Ajuste el volumen de la fuente de audio externa, según sea necesario (si está conectado a la salida de auriculares del dispositivo).

Funcionamiento de la cámara trasera (opcional)

El uso de la cámara trasera Conecte una cámara trasera opcional a la entrada de la cámara (conector RCA Negro). Consulte el diagrama de cableado para más detalles.

Selección automática La unidad seleccionará automáticamente el modo de cámara cuando se conecta al circuito de luz de marcha atrás.

Funcionamiento de Entrada SWC

La interfaz SWC incorporada es compatible con módulos de control de volante de PAC. Se recomienda el PAC SWI-RC o Axxess ASWC-1. Se debe utilizar un adaptador externo para que el DCPA901 sea compatible con cualquier control del volante. Los siguientes controles están disponibles para la mayoría de los vehículos.

1. Reiniciar	4. Sintonizar abajo (-)	7. Volumen abajo (-)	10. Finalizar
2. Modo	5. Mudo	8. Banda	
3. Sintonizar arriba (+)	6. Volumen arriba (+)	9. Hablar	

Nota: No todas las funciones de volante OE pueden ser soportadas por el CAR710.

Nota: Puerto SWC de 3,5 mm ubicado en la parte posterior de la unidad, en el arnés de alimentación principal.

Consejos de instalación de AXCESS:

El ASWC-1 se programa automáticamente para la mayoría de los vehículos. Para obtener detalles completos sobre la información del vehículo y la programación AXCESS, visite el sitio web en: <https://axcessinterfaces.com/product/ASWC-1#vehicle-specific>.

Consejos para la instalación PAC SWI-RCSWI-RC

1. Ajuste el "Selector de Radio". Ajuste el SWI-RC en la posición 7 - "Pioneer/Otros/Sony".
2. Para programar, utilice la orden de asignación de funciones de radio de Pioneer/Sony/Other para unidades Dual.
3. Programar el SWI-RC, si una función no está soportada (o no deseada), entonces la función debe ser omitida según las instrucciones del PAC SWI-RC.
4. La función SWC debe programarse en el orden correcto según las instrucciones de orden de mapeo de funciones de radio PAC SWI-RC.

Orden de función	Correlación de funciones	SWI-RC (3.3VDC Referencia)	
		Tensión del pin central (anillo) (Selección de función)	Voltaje del pasador de punta
1	Reiniciar		
2	Modo		
3	Sintonía arriba (+)	H 3.3v	0.6
4	Sintonía abajo (-)	H 3.3v	1.81
5	Mudo	H 3.3v	1.01
6	Volumen arriba	H 3.3v	2.07
7	Volumen abajo	H 3.3v	2.32
8	Banda	H 3.3v	2.73
9	BT Hablar	L 0.0V	0.60
10	BT Finalizar	L 0.0V	1.01

Resolución de Problemas

General		
Problema	Causa	Action
La unidad no enciende (sin energía)	Cable amarillo sin conexión o con voltaje incorrecto. Cable rojo sin conexión o con voltaje incorrecto	Chequear conexión de voltaje (11-16VDC)
	Cable negro sin conexión	Chequear conexión a tierra
	Fusible quemado	Reemplazar fusible(s)
La unidad enciende (pero sin sonido)	Cables del altavoz no están conectados	Chequear conexión de los altavoces
	Uno o más cables del altavoz se tocan o tocan la masa del chasis	Aislar los cables sin aislamiento del altavoz entre sí y de la masa del chasis
La unidad quema el/los fusible(s)	El cable amarillo o rojo toca la masa del chasis	Chequear si hay cables dañados
	Los cables del altavoz tocan la masa del chasis	Chequear si hay cables dañados
	Valor incorrecto de fusible	Utilizar fusibles de valores correctos
La unidad tiene audio (pero no video)	El circuito de seguridad del freno de mano no está conectado	Chequear las conexiones del freno de mano
	No está puesto el freno de mano	Poner el freno de mano como se describe en la página 24

Para sus registros

Guarde su recibo original de venta y entréguelo en caso de necesitar un servicio, ya que el recibo original se considera la mejor prueba de compra e indica la fecha en que compró su producto Dual.

Nombre del Distribuidor _____

Teléfono del Distribuidor _____

Fecha de la Compra _____

Registrar su producto

Registre su producto online en www.dualav.com.



DCPA901

Especificaciones

Sintonizador de FM	Rango de sintonía: 87.5MHz-107.9MHz Sensibilidad útil: 10dBf 50 dB de sensibilidad de silencio: 20dbf Separación de estéreo @ 1kHz: 38dB Respuesta de frecuencia: 30Hz-13kHz
Sintonizador de AM	Rango de sintonía: 530kHz-1710kHz Sensibilidad útil: 24uV Respuesta de frecuencia: 30Hz-2.3kHz
USB frontal	Compatibilidad: USB 2.0 de Alta Velocidad Clase de USB: Clase de Almacenamiento Masivo
Monitor	Tamaño del panel: 9", Medida Diagonal Ángulo de visión (superior/inferior/izquierdo/derecho): 50/70/70/70 Resolución: 1024 (H) x 600 (V) Brillo (cd/m2): 500 NITS Relación de contraste: 500:1 Píxeles: 1.152.000
General	Impedancia de salida del altavoz: 4 ohmios Voltaje de salida de línea: 4 voltios Impedancia de salida de línea: 200 ohmios Dimensiones del chasis: 7" x 7" x 2" (W x D x H) Diseño y especificaciones sujetos a cambio sin previo aviso



Especificaciones de Normas de Potencia CEA-2006
(referencia: 14.4VDC +/-0.2V, 20Hz~20kHz)

Salida de potencia: 16 watts RMS x 4 canales a 4 ohmios y < 1% THD + N
Relación señal ruido: 80dBA (referencia: 1 watt en 4 ohmios)

Garantía Limitada de un Año

Esta garantía le brinda derechos legales específicos. Puede también tener otros derechos que varían de un estado a otro.

Dual Electronics Corp. garantiza al comprador original que este producto está libre de defectos en material y mano de obra por el período de un año desde la fecha de la compra original.

Dual Electronics Corp. acuerda, a nuestra opción, durante el período de garantía, reparar cualquier defecto en material o mano de obra o suministrar un producto igualmente nuevo, renovado o similar (cualquiera que se considere necesario) sin cargo, sujeto a verificación del defecto o malfuncionamiento y prueba de la fecha de compra.. Cualquier reemplazo subsiguiente está garantizado para equilibrar el período de garantía original.

¿Quién está cubierto?

Esta garantía se extiende al comprador minorista original por productos comprados a un distribuidor Dual autorizado y utilizados en los Estados Unidos de América.

¿Qué se cubre?

Esta garantía cubre todos los defectos de material y mano de obra en este producto. No se cubre lo siguiente: software, costos de instalación/remoción, daño causado por un accidente, mal uso, abuso, negligencia, modificación del producto, instalación no apropiada, línea de voltaje incorrecto, reparación no autorizada o no seguir las instrucciones del producto, o daño ocurrido durante el transporte de devolución del producto. Se pueden encontrar las condiciones específicas de licencia y avisos de derechos de propiedad para el software en www.dualav.com.

¿Qué hacer?

1. Antes de llamar al servicio técnico, controle la guía de resolución de problemas del manual. Un pequeño ajuste de algún control puede ahorrarle un llamado al servicio técnico.
2. Si necesita servicio técnico durante el período de garantía, debe empaquetar cuidadosamente el producto (preferentemente en el empaque original) y enviarlo mediante transporte pre pago a un centro técnico autorizado, con copia del recibo original.
3. Describa el problema por escrito y con su envío incluya su nombre, una dirección de envío UPS (no aceptamos apartado de correos), y un teléfono diurno.
4. Para obtener más información sobre la ubicación del servicio técnico más cercano:

- Llame gratuitamente al teléfono:
1-866-382-5476
- Envíe un correo electrónico:
cs@dualav.com

Exclusión de ciertos daños:

Esta garantía es exclusiva y en lugar de cualquiera y todas las otras garantías, expresas o implícitas, incluyendo sin limitación las garantías implícitas de comerciabilidad y aptitud para un fin particular y cualquier obligación, responsabilidad, derecho, reclamo o recurso en contrato o perjuicio, haya o no surgido de la negligencia de la compañía, real o imputada. Ninguna persona o representante está autorizado a asumir por la compañía cualquier otra responsabilidad en conexión con la venta de este producto. Bajo ninguna circunstancia será responsable la compañía por daños indirectos, incidentales o resultantes.



Dual Electronics Corp.
Llamada gratuita: 1-866-382-5476
Lunes-Viernes, 9AM-5PM EST

www.dualav.com
©2021 Dual Electronics Corp. Todos los derechos reservados.
NSA0521-V01
Impreso en China