



DM720

MANUAL DE INSTALACIÓN / USUARIO

Receptor Multimedia con Bluetooth®
y Pantalla Táctil 7"



Notas sobre propiedad

La marca y los logotipos de Bluetooth® son propiedad de Bluetooth SIG, Inc.

El logo microSD es marca registrada de SD-3C, LLC.

Siri and Apple are registered trademarks owned by Apple Inc.

Google Assistant and Android are trademarks owned by Google LLC.

Otras marcas registradas y marcas denominativas son de sus respectivos propietarios.

Información de Seguridad

Lea atentamente todas las instrucciones antes de instalar o poner en funcionamiento

Debido a su naturaleza técnica, se recomienda especialmente que un profesional o un distribuidor autorizado instale la unidad. Este producto solo se puede utilizar en vehículos con toma a tierra negativa de 12VDC.

Para evitar daños o lesiones:

- Asegúrese de realizar la conexión a tierra de la unidad en el chasis del vehículo.
- No instale la unidad en un lugar expuesto a la luz solar directa o a calor excesivo o a posibles salpicaduras de agua.
- No exponga la unidad a golpes fuertes.
- Cuando reemplace un fusible, solo utilice uno con el valor recomendado. Utilizar un fusible con el valor incorrecto puede provocar un malfuncionamiento de la unidad.
- Para evitar cortocircuitos al reemplazar el fusible, desconecte primero el arnés de cableado.
- Utilice solamente el arnés de cableado y accesorios provistos.
- No puede mirar videos mientras el vehículo esté en movimiento. Busque un lugar para estacionar y active el freno de mano.
- No puede mirar videos con el automóvil en movimiento. Busque un lugar seguro para estacionar y active el freno de mano.
- Si tiene problemas durante la instalación, consulte con el distribuidor DUAL más cercano.
- Si la unidad no funciona correctamente, reiniciela como se describe en la página 9. Si el problema persiste, consulte con el distribuidor de DUAL más cercano o comuníquese con la asistencia técnica al teléfono 1-866-382-5476.
- Para limpiar el monitor, pase un paño de silicona o un paño suave. No utilice un paño duro o solventes volátiles tales como diluyentes y alcohol.
- Cuando descienda la temperatura de la unidad (por ejemplo en invierno), el cristal líquido dentro de la pantalla se pondrá más oscuro que lo usual. El brillo normal volverá luego de utilizar el monitor durante un tiempo.
- Cuando extienda los cables de arranque, batería o los cables a tierra, asegúrese de utilizar cables para industria automotriz, u otros cables con un diámetro de 0.75mm (AWG 18) o mayor para prevenir caídas de voltaje.
- Si el LCD está dañado o roto, no toque el fluido de cristal líquido. El mismo puede ser peligroso para su salud o fatal. Si el fluido del LCD entra en contacto con su ropa o con su cuerpo, lave con jabón de inmediato.

Conformidad con la FCC

Este dispositivo cumple con la Parte 15 de las Regulaciones de la FCC. El funcionamiento está sujeto a las siguientes dos condiciones:

- (1) Este dispositivo no puede causar interferencias perjudiciales, y
- (2) Este dispositivo debe aceptar cualquier interferencia recibida, incluyendo interferencia que puede causar funcionamiento no deseado.

Advertencia: Los cambios o modificaciones realizados a esta unidad que no estén expresamente aprobados por la parte responsable de la conformidad podría anular la autoridad del usuario para operar el equipo.

Nota: Se ha probado este equipo y se comprobó que cumple con los límites para un dispositivo digital Clase B, conforme a la Parte 15 de las Regulaciones de la FCC. Estos límites están diseñados para proporcionar una protección razonable contra interferencias perjudiciales en instalaciones residenciales. Este equipo genera, usa y puede irradiar energía de radiofrecuencia y, de no instalarse y utilizarse de acuerdo a las instrucciones, puede causar interferencias perjudiciales a las comunicaciones de radio. No obstante, no hay garantía de que no haya interferencia en una instalación en particular. Si este equipo provoca interferencia perjudicial en la recepción de radio o televisión, que puede determinarse apagando y encendiendo el equipo, se aconseja al usuario que trate de corregir la interferencia mediante una o más de las siguientes medidas:

- Reorientar o reubicar la antena receptora.
- Aumentar la separación entre el equipo y el receptor.
- Conectar el equipo a una salida en un circuito diferente al que está conectado el receptor.
- Consultar al distribuidor o a un técnico especializado en radio/TV para obtener ayuda.

Preparación

Antes de comenzar

- Desconecte el terminal negativo de la batería. Pida instrucciones a un técnico calificado.
- Evite instalar la unidad donde pueda estar sujeta a altas temperaturas, como sol directo, o donde pueda estar sujeta a polvo, suciedad o vibración excesiva.

Comenzar

- Conectar el arnés de cableado como se muestra en la página 6. Si tiene alguna duda, consulte con un técnico calificado.
- Ciertos vehículos pueden requerir de un kit de instalación y/o adaptador de arnés de cableado (se venden por separado).
- Volver a conectar el terminal negativo de batería y compruebe el correcto funcionamiento.
- Coloque el anillo de ajuste en su lugar (de ser necesario).

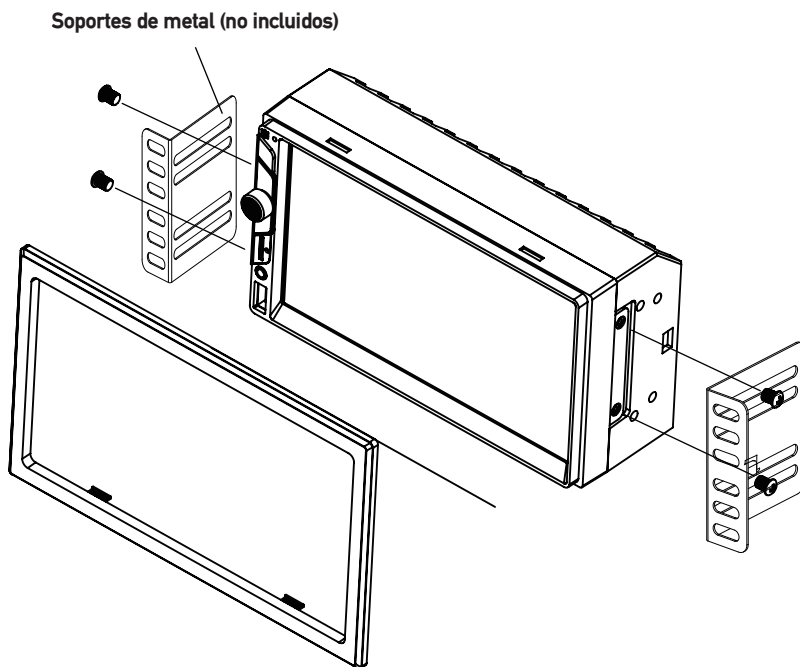

METODO DE MONTAJE TIPICA DE CARGA FRONTAL

Diagrama de Conexión de Entradas/Salidas

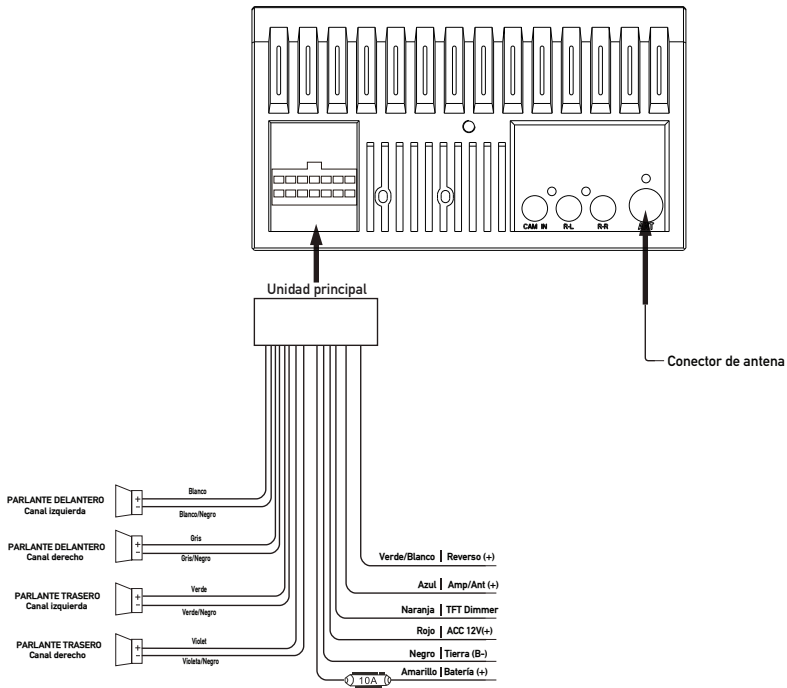

Nota: Cuando reemplace un fusible, asegúrese de usar el tipo y amperaje correcto. Usar un fusible incorrecto podría dañar la unidad. La unidad utiliza (1) fusible tipo mini ATC de 10 amperes que se encuentra en el conector de alimentación.

Notas de cableado:

Entrada posterior para cámara

Se puede utilizar una cámara de visión posterior (no incluida) con salida para Cámara.

Ubicaciones de los Controles



- | | |
|------------------------------|-----------------------------|
| ① Control de Voz | ⑤ Ranura de tarjeta microSD |
| ② Sintonizar / Pista arriba | ⑥ Reiniciar |
| ③ Volumen / Encendido / Mudo | ⑦ Entrada auxiliar |
| ④ Sintonizar / Pista abajo | ⑧ Puerto USB |

Funcionamiento General

Encendido/Apagado	Presionar brevemente a  para encender la unidad. Mantenga presionado para apagar la unidad.
Volumen	Girar el control de volumen para aumentar o disminuir el nivel de volumen.
Mudo	Presionar momentáneamente MUTE para silenciar el audio. Presione nuevamente MUTE para volver al volumen antes seleccionado. Al girar el control de volumen mientras el volumen está en mudo también cancelará dicha función.
Modo	Presionar MODE para pasar por todos los modos de entrada disponibles: Radio, Carte microSD, USB, BT Teléfono, BT Audio, AUX IN, retrovisor de la cámara y configuration. Pueden insertarse/conectarse de manera opcional dispositivos para memoria flash USB y micro tarjeta microSD para que aparezcan en el selector de modos.
Entrada auxiliar	Conectar los dispositivos externos de audio/video a la entrada auxiliar de 3,5mm en el panel frontal.
USB	Conectar un dispositivo USB para reproducir archivos MP3 o FLAC.
Carte microSD	Inserte una tarjeta microSD en la ranura para reproducir archivos MP3 o FLAC.
Menu Principal	Presionar el icono de la casa en la esquina superior izquierda para acceder a la pantalla del menú principal.



Reiniciar	Para resolver un funcionamiento anormal o si la unidad no funciona, utilice la punta de un bolígrafo para presionar el botón RESET. La unidad restablecerá el procesador principal a la configuración predeterminada.
------------------	---

Funcionamiento General

Menú de Configuración

Desde el menú principal, presionar **Settings** para acceder al menú de configuración y seleccione una de tres categorías: Configuración, Audio y Bluetooth.



Configuración:

- **Configuración de hora:** acceda y ajuste la configuración de fecha y hora.
- **Tono:** Presionar para encender o apagar el tono audible.
- **Cámara:** Presionar para activar o desactivar la entrada de la cámara trasera.
- **Sonoridad:** Presionar para activar o desactivar la función Sonoridad.
- **Área de radio:** Ajuste las siguientes opciones de radio: Estados Unidos, Asia, Europa o América del Sur.
- **Calibración:** Siga las indicaciones para calibrar la pantalla táctil.
- **Versión:** Vea los números de versión actuales de la unidad.
- **Restaurar predeterminado:** Presionar para restaurar la unidad a la configuración de fábrica.

Audio:

- **Efecto de sonido** - Ajustar la configuración de EQ, Treble/Bass o Balance/Fader.

Bluetooth:

- **Conexión automática:** Activa o desactiva conexión automática.
- **Respuesta automática:** Activa o desactiva respuesta automática.

Controles de pantalla táctil

Los controles de la pantalla táctil en la parte inferior de cada pantalla permiten el acceso directo a funciones importantes durante cualquier modo de operación.

Atenuar ①

Presionar para atenuar la pantalla.

Voice Activation ②

Presionar para utilizar la función de activación por voz.

Audio ③

Presionar para ajustar opciones de audio como ecualizador, graves / gudos y balance / fader.

Navigation ④

Presionar para acceder directamente a la aplicación de navegación.

Configuración ⑤

Presionar para acceder al menú de configuración.

Funcionamiento Sintonizador



Funcionamiento del Sintonizador

Seleccionar el ícono de sintonizador (Tuner) de la pantalla de Menú Principal.

Menú Principal ①

Presionar para volver a la pantalla del menú principal.

Indicador de Modo Actual ②

Muestra el modo actual de funcionamiento.

Bajar la Frecuencia de Sintonía ③

Mantenga presionado << para sintonizar a una frecuencia más baja. Presionar < para sintonizar la unidad hacia abajo un paso a la vez.

Banda ④

Presionar para seleccionar entre dos bandas AM y tres bandas FM.

Local / Distancia ⑤

Presionar para alternar entre sintonización (distancia) LOCAL y DX.

Subir la Frecuencia de Sintonía ⑥

Mantenga presionado >> para sintonizar a una frecuencia más alta. Presionar > para sintonizar la unidad hasta un paso a la vez.

Estéreo ⑦

Presionar para alternar entre el funcionamiento estéreo (ST) o Mono.

Emisoras preseleccionadas ⑧

Mantenga presionado para ajustar la emisora actual en ese punto preestablecido. Presionar momentáneamente para recuperar el preset deseado y comenzar la reproducción.

AS/PS ⑨

Presionar para escanear las emisoras **preseleccionadas** y escuchar los primeros 10 segundos de cada uno. Presionar de nuevo para detener la exploración y escuchar a la estación. Mantenga presionado para buscar y almacenar automáticamente las emisoras más fuertes como presets.

Funcionamiento del USB/Tarjeta microSD

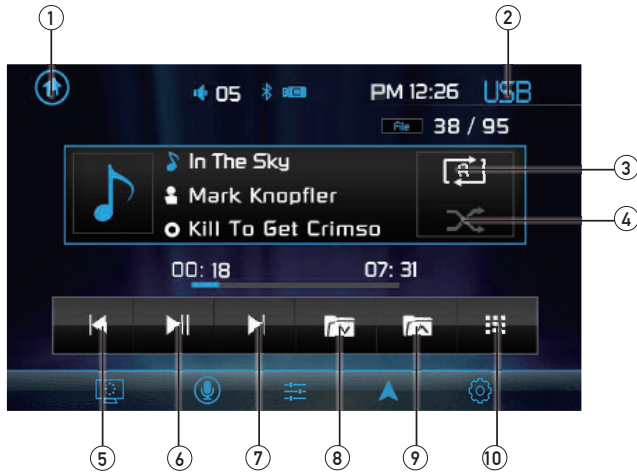

Funcionamiento del USB o Tarjeta microSD

Para reproducir audio o archivos audio de un dispositivo USB o tarjeta microSD, inserte un dispositivo y la reproducción se iniciará automáticamente. Para volver al USB o tarjeta microSD de reproducción de otro modo de operación, seleccione el icono en el menú principal.

- **Reproducción USB** - Inserte un dispositivo USB en la ranura USB en el lateral de la unidad.
- **Reproducción de Tarjeta de microSD** - Inserte la tarjeta microSD en la ranura. Al insertar una tarjeta microSD, la etiqueta debe estar hacia arriba.

Menú principal ①

Presionar para volver a la pantalla del menú principal.

Indicador de Modo Actual ②

Muestra el modo actual de funcionamiento.

Repetir ③

Presionar para seleccionar una opción de repetición: Repetir 1, Repetir carpeta o Repeat Off.

Aleatorio ④

Presionar para activar o desactivar la reproducción aleatoria.

Archivo/pista anterior ⑤

Presionar para volver al anterior archivo o pista.

Reproducción / pausa ⑥

Presionar para pausar o reanudar la reproducción.

Archivo/pista siguiente ⑦

Presionar para avanzar al siguiente archivo o pista.

Carpeta siguiente ⑧

Presionar para avanzar a la carpeta siguiente.

Carpeta anterior ⑨

Presionar para volver a la carpeta anterior.

Busqueda directa ⑩

Presionar para ingresar directamente el número de archivo para comenzar la reproducción de ese archivo.

Compatibilidad de Medios – Tarjeta microSD/USB

Tipo de archivo		MP3		
Sistema de Archivos	FAT	FAT 12	X	
		FAT 16/FAT 32	✓	
Extensión de Archivos	.mp3/.MP3/.Mp3/.mP3		✓	
	.rmp/.m4a		X	
Formato MPEG	MPEG 1		✓	
	MPEG 2		✓	
	MPEG 2.5		✓	
Frecuencia de Muestreo	MPEG 1		32/44.1/48kHz	
	MPEG 2		12/16/22.05/24kHz	
	MPEG 2.5		8/11.025/12kHz	
Tasa de transferencia en bits	MPEG 1		32 ~ 320kbps	
	MPEG 2		8 ~ 160kbps	
	MPEG 2.5		8 ~ 160kbps	
Otra Información	Profundidad de Directorio		Ilimitado	
	Longitud de Nombre de Archivo		32 bytes	
	Número Total de Archivos		2000 archivos	
	Número Total de Carpetas		200 carpetas	
	Número Archivo por Carpeta		2000 archivos	
	MP3 ID3 TAG	ver.1.x		✓
		ver.2.x		✓
Título, Artista, Álbum		✓		

Notas:

- Debido al continuo avance tecnológico, algunas memorias flash USB y/o tarjetas microSD pueden ser incompatibles con esta unidad.



Compatibilidad de Medios

Compatibilidad de Medios	<p>Los siguientes tipos de discos/archivos no son compatibles:</p> <ul style="list-style-type: none">• Formato MP3 PRO, listas de reproducción MP3• Formato RMP• Formato WAV• Formato WMV• Formato AAC, AAC protegido, M4A
Orden de Reproducción	<p>La secuencia de reproducción de MP3 comienza en la carpeta raíz del disco, memoria flash USB o tarjeta microSD. Se saltean cualquier carpeta vacía o carpetas que no incluyen archivos MP3.</p>
Formatos Compatibles de Grabación	<p>Normas ISO9660:</p> <ul style="list-style-type: none">• La máxima cantidad de capas de carpetas es 8 (incluyendo la carpeta raíz).• Los caracteres válidos para los nombres de carpetas/archivos son letras A-Z (todas mayúsculas), números 0-9, y “_” (guión bajo). Algunos caracteres pueden no mostrarse correctamente, dependiendo del tipo de carácter.
Notas	<p>Algunos archivos pueden no verse o reproducirse correctamente, dependiendo de las frecuencias de muestreo y tasa de bit.</p> <p>Para obtener mejores resultados, utilizar las siguientes configuraciones cuando se convierten archivos MP3: 128kbps o tasa de bit constante más alta 44,1kHz o frecuencia de muestreo mayor</p>

Funcionamiento de Bluetooth



Preparación

Antes de poder utilizar un dispositivo Bluetooth, debe ser vinculado y conectado. Asegúrese de que Bluetooth está activada en el dispositivo antes de comenzar el proceso de vinculación.

Vincular un nuevo dispositivo

La unidad difunde la señal de apareamiento constantemente cuando no hay dispositivos conectados actualmente. Completar la secuencia de vinculación desde el dispositivo Bluetooth. Consulte el manual del usuario de su dispositivo para obtener más detalles. **El nombre del dispositivo es "DM720". El código de acceso es "0000"**. La unidad puede estar en cualquier modo de operación para el proceso de vinculación. En algunos teléfonos, puede ser necesario hacer más de una vez si hay problemas de conectividad de emparejamiento.

Conexión de un dispositivo emparejado

La mayoría de los dispositivos Bluetooth compatibles con la función de conexión automática y se conectan automáticamente si el dispositivo está dentro del rango cuando la unidad está encendida. Si el dispositivo fue emparejado previamente, pero no se conecta, entrar en el menú de configuración de Bluetooth y asegúrese de que Auto Connect es On.

Teléfono Bluetooth

Para acceder al teléfono, seleccione Bluetooth del teléfono desde el menú principal o pulse el icono de teléfono desde cualquier modo.

Menú principal ①

Presionar para volver a la pantalla del menú principal.

Teclado del teléfono ②

Utilice el teclado del teléfono para marcar el número de teléfono deseado o marcar los números directamente desde el teléfono.

Indicador de modo actual ③

Muestra el modo actual de funcionamiento.

Bluetooth Teléfono ④

Presionar para acceder al teléfono Bluetooth.

Bluetooth música ⑤

Presionar para acceder a la música Bluetooth.

Dispositivos disponibles ⑥

Presionar para ver una lista de dispositivos disponibles.

Hablar ⑦

Presionar para acceder al teléfono Bluetooth.

Finalizar una llamada ⑧

Presionar para acceder a la música Bluetooth.

Funcionamiento de Bluetooth

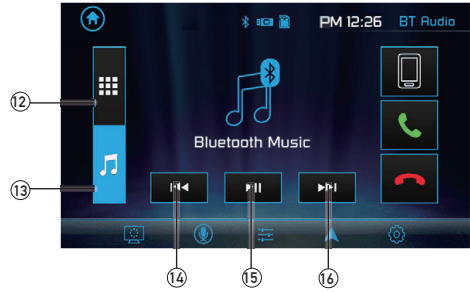

- Atenuar** (9) Presionar para atenuar la pantalla.
- Audio** (10) Presionar para ajustar opciones de audio.
- Configuración** (11) Presionar para acceder al menú de configuración.
- Teléfono Bluetooth** (12) Presionar para acceder al Teléfono Bluetooth (desde el modo Música).
- Música Bluetooth** (13) Presionar para acceder a Música Bluetooth (desde el modo Teléfono).
- Archivo/pista anterior** (14) Presionar para volver al archivo anterior o pista.
- Reproducir/Pausa** (15) Presione para reproducir o pausar la reproducción.
- Archivo/pista siguiente** (16) Presionar para avanzar al siguiente archivo o pista.

Funcionamiento de la Cámara Trasera (Opcional)

El uso de la cámara trasera

Conecte una cámara trasera opcional a la entrada de la cámara (conector RCA Negro). Consulte el diagrama de cableado para más detalles.

Selección manual - icono de la cámara Toque desde el menú principal o desde cualquier modo de funcionamiento (cuando habilitado) para seleccionar el modo de cámara. Toque el área superior izquierda de la pantalla para salir del modo de cámara.

Nota: El modo manual es para las cámaras dedicadas que están siempre en mientras conduce, no está pensado para las cámaras que están conectadas a la luz de marcha atrás del vehículo.

Selección automática

La unidad seleccionará automáticamente el modo de cámara cuando se conecta al circuito de luz de marcha atrás.

Nota: La salida de vídeo externa no está activo cuando se utiliza la entrada de la cámara trasera.

Botón Rápido de Navegación

Oprima el botón rápido Navi para conectar su receptor a su teléfono mediante el interfaz del usuario en pantalla. Podrá hacer streaming de audio de manera instantánea desde sus apps favoritas de navegación en un teléfono inteligente conectado a través del receptor de su auto vía Bluetooth.

Nota: Se requiere un teléfono inteligente con datos para poder hacer streaming de navegación.

App Inteligente de Control Remoto para Dual iPlug P1

Use el App Inteligente de Control Remoto para Dual iPlug P1 en un teléfono inteligente Apple o Android para controlar el receptor vía Bluetooth.

Cambie la modalidad, la estación, la canción, el volumen, y la configuración directamente desde su teléfono inteligente sin estar en la línea visual del receptor.

Descargue el App Inteligente de Control Remoto para Dual iPlug P1 desde la Tienda de Aplicaciones Apple o la Tienda Google Play e instálela en su teléfono inteligente o tableta (encontrará el enlace para descargar el código QR a la derecha).

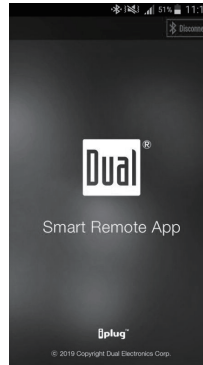

Activación por Voz

Su receptor está diseñado con un botón de activación de voz de fácil acceso para usar Siri® o el Asistente de Google™ vía el Bluetooth de su auto. Interactúe con el asistente de su teléfono inteligente mientras conduce, ¡simplemente oprimiendo un botón! Su teléfono inteligente y el receptor deben estar asociados al Bluetooth.

Oprima el botón de activación por voz , y el receptor cambiará al modo Bluetooth. Esto activará Siri® o Google Assistant™ en su teléfono inteligente. Deberá volver a cambiar manualmente al modo anterior o deseado una vez que finalice esta operación.

Entradas Auxiliares 3.5mm frente

Conecte una fuente de audio opcional en la (panel frontal) de entrada de 3.5 mm. Seleccionar entrada auxiliar en el menú principal para escuchar el audio. Ajuste el volumen de la fuente de audio externa, según sea necesario (si está conectado a la salida de auriculares del dispositivo).

Especificaciones

Sintonizador de FM	Rango de sintonía: 87.5MHz-107.9MHz Sensibilidad útil: 10dBf 50 dB de sensibilidad de silencio: 20dbf Separación de estéreo @ 1kHz: 38dB Respuesta de frecuencia: 30Hz-13kHz
Sintonizador de AM	Rango de sintonía: 530kHz-1710kHz Sensibilidad útil: 24uV Respuesta de frecuencia: 30Hz-2.3kHz
USB frontal	Compatibilidad: USB 2.0 de Alta Velocidad Clase de USB: Clase de Almacenamiento Masivo
microSD	Compatibilidad: Tarjeta de MicroSD & Tarjeta de MicroSDHC
Monitor	Tamaño del panel: 7", Medida Diagonal Ángulo de visión (superior/inferior/izquierdo/derecho): 50/70/70/70 Resolución: 800 (H) x 480 (V) Brillo (cd/m2): 250 Relación de contraste: 500:1 Píxeles: 1.152.000
General	Impedancia de salida del altavoz: 4 ohmios Voltaje de salida de línea: 2 voltios RMS Impedancia de salida de línea: 200 ohmios Dimensiones del chasis: 7" x 7" x 4" (ancho x profundidad x altura) Diseño y especificaciones sujetos a cambio sin previo aviso



Especificaciones de Normas de Potencia CEA-2006 (referencia: 14.4VDC +/-0.2V, 20Hz~20kHz)

Salida de potencia: 16 watts RMS x 4 canales a 4 ohmios y < 1% THD + N
Relación señal ruido: 80dBA (referencia: 1 watt en 4 ohmios)

Garantía Limitada de un Año

Esta garantía le brinda derechos legales específicos. Puede también tener otros derechos que varían de un estado a otro.

Dual Electronics Corp. garantiza al comprador original que este producto está libre de defectos en material y mano de obra por el período de un año desde la fecha de la compra original.

Dual Electronics Corp. acuerda, a nuestra opción, durante el período de garantía, reparar cualquier defecto en material o mano de obra o suministrar un producto igualmente nuevo, renovado o similar (cualquiera que se considere necesario) sin cargo, sujeto a verificación del defecto o malfuncionamiento y prueba de la fecha de compra. Cualquier reemplazo subsiguiente está garantizado para equilibrar el período de garantía original.

¿Quién está cubierto?

Esta garantía se extiende al comprador minorista original por productos comprados a un distribuidor Dual autorizado y utilizados en los Estados Unidos de América.

¿Qué se cubre?

Esta garantía cubre todos los defectos de material y mano de obra en este producto. No se cubre lo siguiente: software, costos de instalación/remoción, daño causado por un accidente, mal uso, abuso, negligencia, modificación del producto, instalación no apropiada, línea de voltaje incorrecto, reparación no autorizada o no seguir las instrucciones del producto, o daño ocurrido durante el transporte de devolución del producto. Se pueden encontrar las condiciones específicas de licencia y avisos de derechos de propiedad para el software en www.dualav.com.

¿Qué hacer?

1. Antes de llamar al servicio técnico, controle la guía de resolución de problemas del manual. Un pequeño ajuste de algún control puede ahorrarle un llamado al servicio técnico.

2. Si necesita servicio técnico durante el período de garantía, debe empacar cuidadosamente el producto (preferentemente en el empaque original) y enviarlo mediante transporte pre pago a un centro técnico autorizado, con copia del recibo original.

3. Describa el problema por escrito y con su envío incluya su nombre, una dirección de envío UPS (no aceptamos apartado de correos), y un teléfono diurno.

4. Para obtener más información sobre la ubicación del servicio técnico más cercano:

- Llame gratuitamente al teléfono 1-866-382-5476
- Envíe un correo electrónico a cs@dualav.com

Exclusión de ciertos daños:

Esta garantía es exclusiva y en lugar de cualquiera y todas las otras garantías, expresas o implícitas, incluyendo sin limitación las garantías implícitas de comerciabilidad y aptitud para un fin particular y cualquier obligación, responsabilidad, derecho, reclamo o recurso en contrato o perjuicio, haya o no surgido de la negligencia de la compañía, real o imputada. Ninguna persona o representante está autorizado a asumir por la compañía cualquier otra responsabilidad en conexión con la venta de este producto. Bajo ninguna circunstancia será responsable la compañía por daños indirectos, incidentales o resultantes.



Resolución de Problemas

General		
Problema	Causa	Acción
La unidad no enciende (sin energía)	Cable amarillo sin conexión o con voltaje incorrecto. Cable rojo sin conexión o con voltaje incorrecto	Chequear conexión de voltaje (11~16VDC)
	Cable negro sin conexión	Chequear conexión a tierra
	Fusible quemado	Reemplazar fusible(s)
La unidad enciende (pero sin sonido)	Cables del altavoz no están conectados	Chequear conexión de los altavoces
	Uno o más cables del altavoz se tocan o tocan la masa del chasis	Aislar los cables sin aislamiento del altavozentre sí y de la masa del chasis
La unidad quema el/los fusible(s)	El cable amarillo o rojo toca la masa del chasis	Chequear si hay cables dañados
	Los cables del altavoz tocan la masa del chasis	Chequear si hay cables dañados
	Valor incorrecto de fusible	Utilizar fusibles de valores correctos
La unidad tiene audio (peronovideo)	El circuito de seguridad del freno de mano no está conectado No está puesto el freno de mano	Chequear las conexiones del freno de mano Poner el freno de mano como se describe en la página 24
No se ve el video (en reversa)	No está conectado el circuito en reversa El vehículo no está en reversa	Chequear las conexiones de la lámpara reversa Seleccionar la marcha dereversa
El control remoto no funciona	Batería descargada	Reemplazar batería

Para sus registros

Guarde su recibo original de venta y entréguelo en caso de necesitar un servicio, ya que el recibo original se considera la mejor prueba de compra e indica la fecha en que compró su producto Dual.

Nombre del Distribuidor _____

Teléfono del Distribuidor _____

Fecha de la Compra _____

Registrar su producto

Registre su producto online en www.dualav.com.



Notas



Dual Electronics Corp.
Llamada gratuita: 1-866-382-5476
Lunes-Viernes, 9AM-5PM EST

www.dualav.com
©2020 Dual Electronics Corp. Todos los derechos reservados.
NSA0320-V01
Impreso en China