



# MXD337BT

## MANUAL DE LA INSTALACIÓN/USUARIO

Receptor AM / FM con Bluetooth y Placa Frontal Fija

**MP3**

**USB**

**AUX**

 **Bluetooth®**

**Dual®**

## Preparación

Leer el manual completo antes de la instalación.

### Antes de comenzar

- Desconectar el terminal negativo de la batería. Consultar a un técnico calificado para obtener más instrucciones.
- Evitar instalar la unidad donde pudiera estar sujeta a altas temperaturas, tales como sol directo, o donde pueda estar sujeta a polvo, suciedad o vibración excesiva.

### Comenzar

- Sacar el anillo de ajuste de la unidad.
- Sacar los 2 tornillos para transporte ubicados en la parte superior de la unidad.
- Insertar las llaves provistas en las ranuras, y deslizar la unidad fuera de la manga de montaje.
- Instalar la manga de montaje en la abertura, doblando las lengüetas para asegurar.
- Conectar el arnés de cableado y la antena. De no estar seguro, consultar con un técnico calificado.
- Ciertos vehículos pueden requerir de un kit de instalación y/o adaptador de arnés de cableado (se venden por separado).
- Comprobar el correcto funcionamiento y deslizar en la manga de montaje para asegurar.

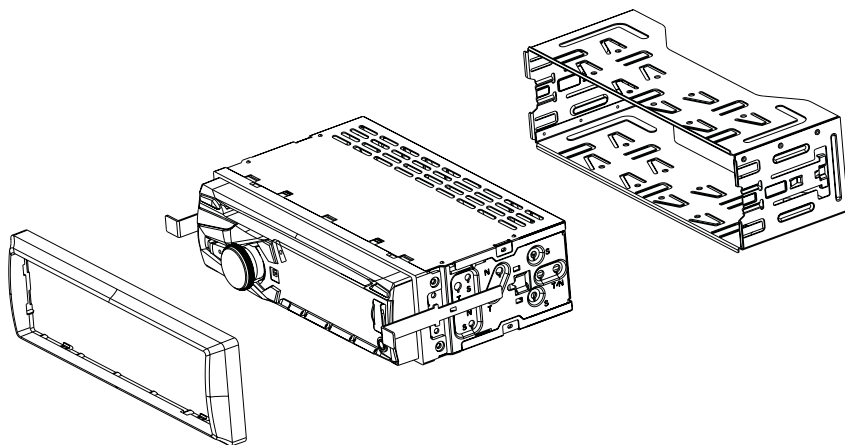

### MÉTODO TÍPICO DE MONTAJE DE CARGA FRONTAL DIN

# Diagrama de cableado

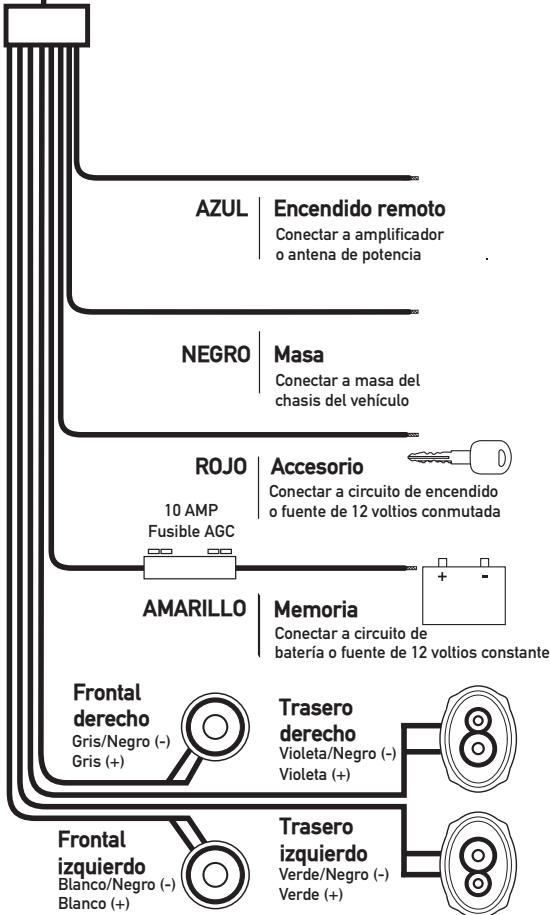
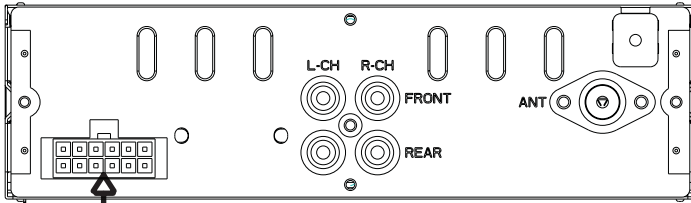

**FUSIBLE**

Al reemplazar el fusible, chequear que el nuevo fusible sea del tipo y amperaje correctos. Usar un fusible incorrecto podría dañar la radio. La unidad utiliza un fusible AGC de 10 amp ubicado en línea.

## Ubicaciones del control

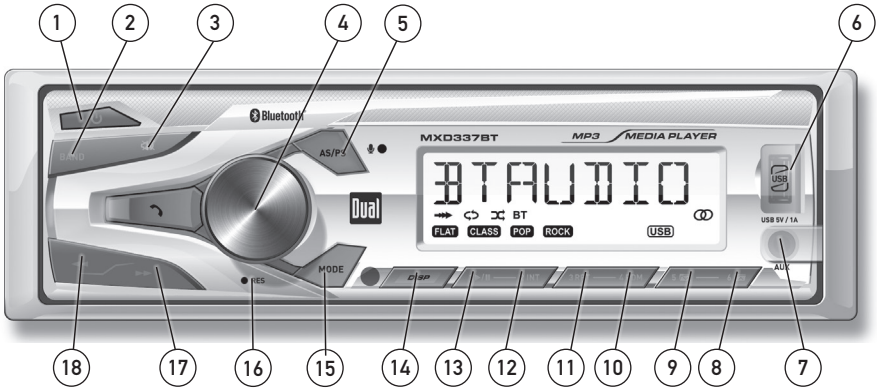



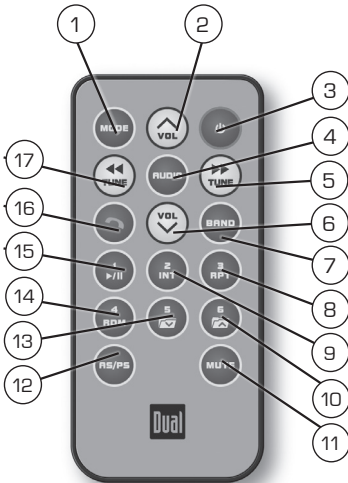



- |                           |                           |                                |
|---------------------------|---------------------------|--------------------------------|
| 1 Encendido               | 7 Entrada auxiliar        | 13 Pre. 1 / Reproducción/Pausa |
| 2 Banda                   | 8 Pre. 6 / Carpeta arriba | 14 Pantalla                    |
| 3 Mudo                    | 9 Pre. 5 / Carpeta abajo  | 15 Modo                        |
| 4 Perilla de volumen      | 10 Pre. 4 / Aleatorio     | 16 Reiniciar                   |
| 5 Guardar automáticamente | 11 Pre. 3 / Repetición    | 17 Sintonía arriba             |
| 6 Puerto USB              | 12 Pre. 2 / Introducción  | 18 Sintonía abajo              |



- |                         |                                |
|-------------------------|--------------------------------|
| 1 Modo                  | 10 Pre. 6 / Carpeta arriba     |
| 2 Volumen arriba        | 11 Mudo                        |
| 3 Encendido             | 12 AS/PS                       |
| 4 Audio                 | 13 Pre. 5 / Carpeta abajo      |
| 5 Sintonía arriba       | 14 Pre. 4 / Aleatorio          |
| 6 Volumen abajo         | 15 Pre. 1 / Reproducción/Pausa |
| 7 Banda                 | 16 Hablar                      |
| 8 Pre. 3 / Reproducción | 17 Sintonía abajo              |
| 9 Pre. 2 / Introducción |                                |

## Funcionamiento general

<b>Encendido/Apagado</b>	Presionar  para encender la unidad. Presionar  para apagar la unidad.
<b>Modo</b>	Presionar <b>MODE</b> para seleccionar entre AM/FM, USB, entrada auxiliar y Bluetooth. En la pantalla se muestran los modos de funcionamiento.
<b>Volumen</b>	Ajustar el volumen utilizando la <b>perilla del volumen</b> (00-43).
<b>Mudo</b>	Presionar momentáneamente <b>MUTE</b> para silenciar el audio. Presione nuevamente <b>MUTE</b> para volver al volumen antes seleccionado.
<b>Entrada auxiliar</b>	Conectar los dispositivos externos de audio/video a la entrada auxiliar de 3,5mm en el panel frontal.
<b>Reiniciar</b>	Presionar <b>RESET</b> en la instalación inicial o si ocurre un funcionamiento anormal. El botón de reinicio está ubicado en el panel frontal.
<b>Ajustar el reloj</b>	<p>Con la unidad encendida, presionado <b>DISP</b> para visualizar la hora del reloj. Mantenga presionado a <b>DISP</b> hasta las horas comienza a parpadear, luego suelte.</p> <p>Presionar <b>TUNE</b>  y <b>TUNE</b>  para ajustar las horas, luego presionar <b>DISP</b> y los minutos empezarán a parpadear. Presionar <b>TUNE</b>  y <b>TUNE</b>  para ajustar los minutos.</p> <p>Presionar <b>DISP</b> momentáneamente para almacenar el tiempo seleccionado.</p>
<b>Pantalla</b>	Presionar <b>DISP</b> para alternar entre la pantalla diversa información que se muestra.
<b>Audio / Menú</b>	<p>Presionar la <b>perilla de volumen</b> para seleccionar entre las funciones de audio.</p> <p>Mantenga presionado la <b>perilla de volumen</b> durante más de dos segundos para seleccionar entre las funciones del menú.</p> <p>Gire la <b>perilla de volumen</b> izquierda / derecha para ajustar o activar la función / audio deseado.</p>



## Funcionamiento del sintonizador AM/FM

<b>Buscar sintonía</b>	Presionar <b>TUNE</b> ◀◀ o <b>TUNE</b> ▶▶ momentáneamente para buscar la siguiente estación de sintonía fuerte.
<b>Sintonía manual</b>	Mantener presionado <b>TUNE</b> ◀◀ o <b>TUNE</b> ▶▶ para entrar en el modo de sintonización manual, luego presionar <b>TUNE</b> ◀◀ o <b>TUNE</b> ▶▶ momentáneamente para subir o bajar la frecuencia de radio de a un paso a la vez. Mantener presionado para avanzar rápidamente.
<b>Banda</b>	Presionar <b>BAND</b> para seleccionar entre las bandas FM1, FM2, FM3, AM1 y AM2. Hasta seis emisoras memorizadas se pueden programar para cada banda, lo que permite un máximo de 18 emisoras de FM y 12 de AM que se almacena en la memoria.
<b>Guardar emisoras predeterminadas</b>	Pueden guardarse hasta 18 estaciones FM y 12 AM. Para guardar una emisora, seleccionar la banda y estación deseadas. Mantener presionado el botón predeterminado deseado (1-6) durante más de 2 segundos. Cuando esté guardado, el número predeterminado aparecerá en la pantalla.
<b>Recuperar emisoras predeterminadas</b>	Puede recuperarse la emisora en cualquier momento presionando el botón predeterminado correspondiente.
<b>Guardar automáticamente</b>	Presionar y mantenga <b>AS/PS</b> durante más de 2 segundos para guardar 18 emisoras de FM y 12 de AM de forma automática.
<b>Escanear estaciones predeterminadas</b>	Presionar <b>AS/PS</b> para recordar cada emisora predeterminadas que almacena en la memoria en cada banda.

## Funcionamiento USB

<b>Reproducir música</b>	Para reproducir archivos MP3, inserte un dispositivo USB que contenga archivos MP3.
<b>Selección de pista</b>	Presionar <b>TRACK ►►</b> para ir al comienzo de la siguiente pista. Presionar <b>TRACK ◄◄</b> para volver al comienzo de la pista actual.
<b>Avance y retroceso rápido</b>	Mantener presionado <b>TRACK ►►</b> o <b>TRACK ◄◄</b> en el control remoto para avanzar o retroceder una pista.
<b>Pausa</b>	Presionar <b>►/  </b> to para detener temporalmente la reproducción USB. Presionar <b>►/  </b> nuevamente para retomar la reproducción.
<b>Acceso a carpetas</b>	Las carpetas se pueden encontrar presionando carpeta arriba o carpeta abajo. Aproximadamente un segundo después de que aparezca el nombre de la carpeta, el primer archivo en la carpeta seleccionada se mostrará y comenzará la reproducción.
<b>Repetición</b>	Presionar <b>RPT</b> para elegir entre: <ul style="list-style-type: none"><li>• <b>RPT ALL</b> - Repetir todas las pistas del dispositivo USB.</li><li>• <b>RPT ONE</b> - Repetir continuamente la pista seleccionada.</li></ul>
<b>Aleatorio</b>	Presionar <b>RDM</b> para reproducir las pistas en orden aleatorio; presionar de nuevo para cancelar la función <b>RDM</b> .
<b>Introducción</b>	Presionar <b>INT</b> para reproducir los primeros 10 segundos de cada pista; presionar de nuevo para cancelar la función <b>INT</b> .

## Funcionamiento de Bluetooth

<b>Preparación</b>	Antes de poder utilizar un dispositivo Bluetooth, debe ser vinculado y conectado. Asegúrese de que Bluetooth está activada en el dispositivo antes de comenzar el proceso de vinculación.
<b>Vincular un nuevo dispositivo</b>	<p>La unidad difunde la señal de apareamiento constantemente cuando no hay dispositivos conectados actualmente. Completar la secuencia de vinculación desde el dispositivo Bluetooth. Consulte el manual del usuario de su dispositivo para obtener más detalles.</p> <p>El nombre del dispositivo es "Dual Media Player". El código de acceso Bluetooth es "1234".</p> <p><b>Nota:</b> La unidad puede estar en cualquier modo de operación para el proceso de vinculación.</p>
<b>Streaming de audio</b>	<p>La unidad principal es compatible con A2DP streaming de audio inalámbrica desde un dispositivo móvil Bluetooth directamente a la unidad principal. Las siguientes funciones se pueden utilizar para controlar la música:</p> <ul style="list-style-type: none"><li>• Presionar ►► para pasar a la siguiente pista de audio disponible.</li><li>• Presionar ◀◀ para saltar a la pista de audio anterior.</li><li>• Presionar ►/   para alternar entre reproducción y pausa durante la reproducción.</li></ul>



## Resolución de Problemas

Problema	Causa	Acción
La unidad no enciende (sin energía)	Cable amarillo sin conexión o con voltaje incorrecto. Cable rojo sin conexión o con voltaje incorrecto	Chequear conexión de voltaje (11~16VDC)
	Cable negro sin conexión	Chequear conexión a tierra
	Fusible quemado	Reemplazar fusible(s)
La unidad enciende (pero sin sonido)	Cables del altavoz no están conectados	Chequear conexión de los altavoces
	Uno o más cables del altavoz se tocan o tocan la masa del chasis	Aislar los cables sin aislamiento del altavoz entre sí y de la masa del chasis
La unidad quema el/los fusible(s)	El cable amarillo o rojo toca la masa del chasis	Chequear si hay cables dañados
	Los cables del altavoz tocan la masa del chasis	Chequear si hay cables dañados
	Valor incorrecto de fusible	Utilizar fusibles de valores correctos
NO FILE aparece en pantalla	No se encuentran archivos MP3 reproducibles en el dispositivo	Chequear el dispositivo para buscar archivos MP3 válidos
NO SUPPORT aparece en pantalla	Se presenta una versión de etiqueta ID3 no válida	Se admiten etiquetas ID3 versión 1.0 a 2.0



# Garantía limitada de un año

Esta garantía le brinda derechos legales específicos. Además puede tener otros derechos que varían de un estado a otro.

Dual Electronics Corp. le garantiza al comprador original que este producto está libre de defectos en material y mano de obra por el período de un año desde la fecha de la compra original.

Dual Electronics Corp. acuerda, a nuestra discreción, durante el período de garantía, reparar cualquier defecto en material o mano de obra o proveer un producto nuevo igual, renovado o similar (cualquiera que se considere necesario) a cambio sin cargo, sujeto a verificación del defecto o falla y prueba de la fecha de compra. Los productos que se reemplacen posteriormente tienen garantía por el saldo del periodo original de garantía.

**¿Quién está cubierto?** Esta garantía se extiende al comprador minorista original por productos comprados a un distribuidor Dual autorizado y utilizados en los Estados Unidos de América.

**¿Qué se cubre?** Esta garantía cubre todos los defectos en material y mano de obra en este producto. No se cubre lo siguiente: software, costos de instalación/remoción, daño como consecuencia de accidente, mal uso, abuso, negligencia, modificación del producto, instalación inadecuada, línea de voltaje inadecuada, reparación no autorizada o no seguir las instrucciones del producto, o daño ocurrido durante el transporte de devolución del producto. En [www.dualav.com](http://www.dualav.com) se pueden encontrar las condiciones específicas de licencia y notificaciones de propiedad para el software.

### ¿Qué hacer?

1. Antes de llamar al servicio técnico, controle la guía de resolución de problemas del manual. Un pequeño ajuste de algún control puede ahorrarle un llamado al servicio técnico.
2. Si necesita servicio técnico durante el período de garantía, debe empaquetar cuidadosamente el producto (preferentemente en el empaque original) y enviarlo mediante transporte prepago a un centro técnico autorizado, con copia del recibo original.
3. Describa el problema por escrito y con su envío incluya su nombre, una dirección de envío UPS (no aceptamos apartado de correos), y un teléfono diurno.
4. Para obtener más información sobre la ubicación del servicio técnico más cercano, póngase en contacto mediante una de las siguientes posibilidades:

- Llamada gratuita: 1-866-382-5476
- Correo electrónico: [cs@dualav.com](mailto:cs@dualav.com)

**Exclusión de ciertos daños:** Esta garantía es exclusiva y en lugar de cualquiera y todas las otras garantías, expresas o implícitas, incluyendo sin limitación las garantías implícitas de comerciabilidad y aptitud para un fin particular y cualquier obligación, responsabilidad, derecho, reclamo o recurso en contrato o perjuicio, haya o no surgido de la negligencia de la compañía, real o imputada. Ninguna persona o representante está autorizado a asumir por la compañía cualquier otra responsabilidad en conexión con la venta de este producto. Bajo ninguna circunstancia será responsable la compañía por daños indirectos, incidentales o resultantes.

---

## Conformidad con la FCC

Este dispositivo cumple con la Parte 15 de las Regulaciones de la FCC. El funcionamiento está sujeto a las siguientes dos condiciones:

- (1) este dispositivo no puede causar interferencias perjudiciales, y
- (2) este dispositivo debe aceptar cualquier interferencia recibida, incluyendo interferencia que puede causar funcionamiento no deseado.

**Advertencia:** Los cambios o modificaciones realizados a esta unidad que no estén expresamente aprobados por la parte responsable de la conformidad podrían anular la autoridad del usuario para operar el equipo.

**Nota:** Se ha probado este equipo y se comprobó que cumple con los límites para un dispositivo digital Clase B, conforme a la Parte 15 de las Regulaciones de la FCC. Estos límites están diseñados para proporcionar una protección razonable contra interferencias perjudiciales en instalaciones residenciales. Este equipo genera, usa y puede irradiar energía de radiofrecuencia y, de no instalarse y utilizarse de acuerdo a las instrucciones, puede causar interferencias perjudiciales a las comunicaciones de radio. No obstante, no hay garantía de que no haya interferencias en una instalación en particular. Si este equipo provoca interferencias perjudiciales en la recepción de radio o televisión, que pueden determinarse apagando y encendiendo el equipo, se aconseja al usuario que trate de corregir las interferencias mediante una o más de las siguientes medidas:

- Reorientar o reubicar la antena receptora.
- Aumentar la separación entre el equipo y el receptor.
- Conectar el equipo a una salida en un circuito diferente al que está conectado el receptor.
- Consultar al distribuidor o a un técnico especializado en radio/TV para obtener ayuda.



## Especificaciones

<b>Sintonizador de FM</b>	Rango de sintonía: <b>87.5MHz-107.9MHz</b> Sensibilidad útil: <b>8.5dBf</b> 50 dB de sensibilidad de silencio: <b>10dBf</b> Separación de estéreo @ 1kHz: <b>&gt;30dB</b> Respuesta de frecuencia: <b>30Hz-13kHz</b>
<b>Sintonizador de AM</b>	Rango de sintonía: <b>530kHz-1710kHz</b> Sensibilidad útil: <b>&lt;42dBu</b> Respuesta de frecuencia: <b>30Hz-2.2kHz</b>
<b>General</b>	Impedancia de salida del altavoz: <b>4-8 ohmios</b> Voltaje de salida de línea: <b>2 Voltios RMS</b> Dimensiones: <b>7" x 3.8" x 2" (178 x 97 x 50 mm)</b>  Diseño y especificaciones sujetos a cambio sin previo aviso.

**Especificaciones de Normas de Potencia CEA-2006**  
(referencia: 14.4VDC +/- 0.2V, 20Hz-20kHz)

Salida de potencia: 16 Watts RMS x 4 canales a 4 ohmios y  $\leq$  1% THD+N  
Relación señal ruido: 75dBA (referencia: 1 watt en 4 ohmios)



---

## Notas



Dual Electronics Corp.  
Llamada gratuita: 1-866-382-5476  
Lunes-Viernes 9AM-5PM, hora del este

[www.dualav.com](http://www.dualav.com)  
©2016 Dual Electronics Corp. Todos los derechos reservados.

Otras marcas registradas y nombres comerciales son de sus respectivos propietarios.

NSA1116-V01