



# XDM280BT

## MANUAL DE LA INSTALACIÓN/USUARIO

Receptor de AM/FM/CD

**MP3**

**COMPACT  
disc  
DIGITAL AUDIO**

**USB**

**AUX**

**Bluetooth®**

**Dual®**

## Preparación

Leer el manual completo antes de la instalación.

### Antes de comenzar

- Desconectar el terminal negativo de la batería. Consultar a un técnico calificado para obtener más instrucciones.
- Evitar instalar la unidad donde pudiera estar sujeta a altas temperaturas, tales como sol directo, o donde pueda estar sujeta a polvo, suciedad o vibración excesiva.

### Comenzar

- Sacar el anillo de ajuste de la unidad.
- Sacar los 2 tornillos para transporte ubicados en la parte superior de la unidad.
- Insertar las llaves provistas en las ranuras, y deslizar la unidad fuera de la manga de montaje.
- Instalar la manga de montaje en la abertura, doblando las lengüetas para asegurar.
- Conectar el arnés de cableado y la antena. De no estar seguro, consultar con un técnico calificado.
- Ciertos vehículos pueden requerir de un kit de instalación y/o adaptador de arnés de cableado (se venden por separado).
- Comprobar el correcto funcionamiento y deslizar en la manga de montaje para asegurar.

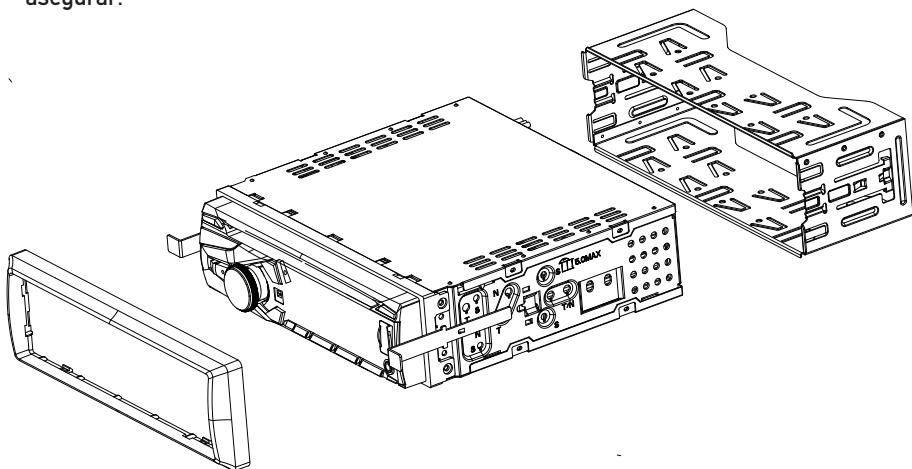

**MÉTODO TÍPICO DE MONTAJE  
DE CARGA FRONTAL DIN**

# Diagrama de cableado

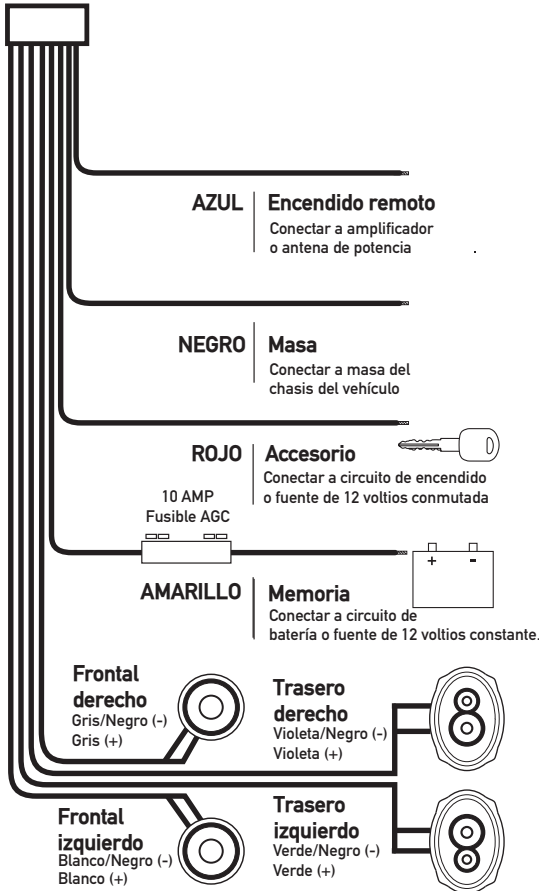
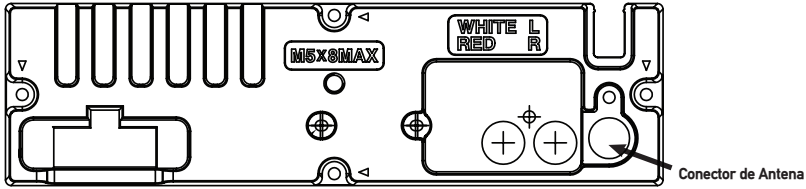

**FUSIBLE**

Al reemplazar el fusible, chequear que el nuevo fusible sea del tipo y amperaje correctos. Usar un fusible incorrecto podría dañar la radio. La unidad utiliza un fusible AGC de 10 amp ubicado en línea.

## Ubicaciones del control - Receptor

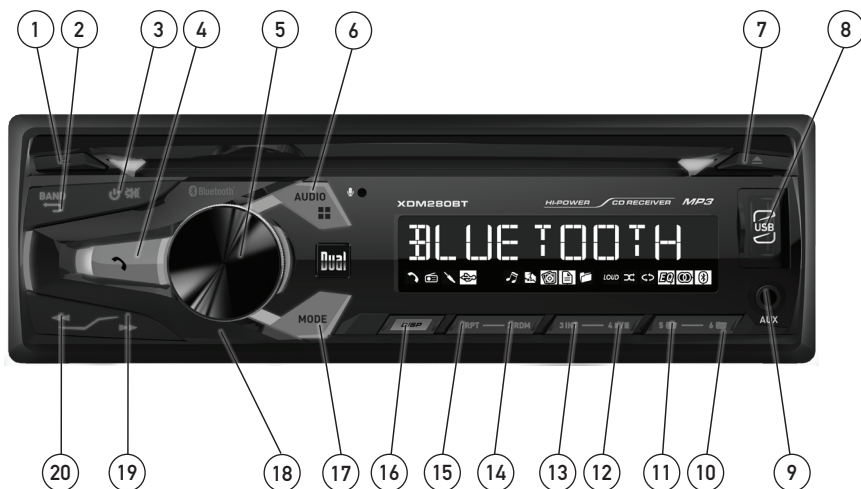

- |                                  |   |
|----------------------------------|---|
| 1 Encendido                      | 11 Presintonía 5 / Bajar carpeta            |
| 2 Banda / Volver                 | 12 Presintonía 4 / Reproducción / Pausa     |
| 3 Mudo                           | 13 Presintonía 3 / Introducción             |
| 4 Hablar                         | 14 Presintonía 2 / Aleatorio                |
| 5 Perilla de volumen             | 15 Presintonía 1 / Repetición               |
| 6 Audio / Menú                   | 16 Pantalla                                 |
| 7 Expulsar                       | 17 Modo                                     |
| 8 Puerto USB                     | 18 Reiniciar - (Detrás de la placa frontal) |
| 9 Entrada auxiliar               | 19 Sintonía / Subir pista                   |
| 10 Presintonía 6 / Subir carpeta | 20 Sintonía / Bajar pista                   |

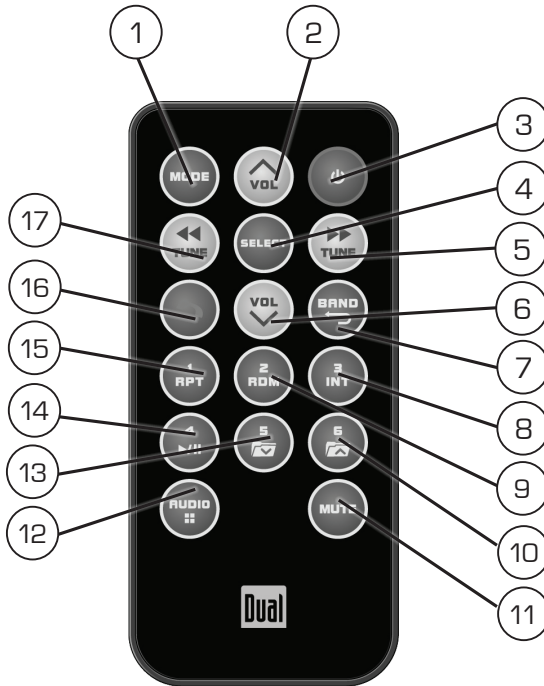

## Ubicaciones del control - Remoto



- |                                |  |
|--------------------------------|--|
| ① Modo                         | ⑩ Presintonía 6 / Subir carpeta        |
| ② Subir volumen                | ⑪ Mudo                                 |
| ③ Encendido                    | ⑫ Audio / Menú                         |
| ④ Seleccionar                  | ⑬ Presintonía 5 / Bajar carpeta        |
| ⑤ Sintonía / pista arriba      | ⑭ Presintonía 4 / Reproducción / Pausa |
| ⑥ Bajar volumen                | ⑮ Presintonía 1 / Repetición           |
| ⑦ Banda / Volver               | ⑯ Hablar                               |
| ⑧ Presintonía 3 / Introducción | ⑰ Sintonía / pista abajo               |
| ⑨ Presintonía 2 / Aleatorio    |  |



## Funcionamiento general

<b>Encendido/Apagado</b>	Presionar  o cualquier otro botón (excepto <b>EJECT</b> ) para encender la unidad. Presionar  para apagar la unidad.
<b>Modo</b>	Presionar <b>MODE</b> para seleccionar entre AM/FM, reproductor de CD, Bluetooth, auxiliar y USB. En la pantalla se muestran los modos de funcionamiento.  <b>NOTA:</b> Los modos USB y CD no aparecerán a menos que se inserte un CD o se conecte un dispositivo USB.
<b>Entrada auxiliar</b>	La unidad ofrece un puerto de entrada auxiliar de 3,5mm en el panel frontal para conectar un dispositivo de audio, reproductor MP3, etc. Presionar <b>MODE</b> para seleccionar el modo de entrada auxiliar.
<b>Volumen</b>	Ajustar el volumen utilizando la perilla del volumen (00-46).
<b>Pantalla</b>	Presionar <b>DISP</b> para mostrar el reloj. Durante la reproducción de archivos MP3, rotarán automáticamente en la pantalla la información de etiquetas ID3, el tiempo transcurrido, número de pista y nombres de archivo/carpeta.
<b>Reiniciar</b>	Presionar <b>RESET</b> en la instalación inicial o si ocurre un funcionamiento anormal.
<b>Ajustar el reloj</b>	Con la unidad encendida, mantener presionado <b>DISP</b> hasta que el reloj comience a titilar, luego soltar. Girar a la derecha la <b>perilla del volumen</b> para ajustar las horas o a la izquierda para ajustar los minutos.
<b>Reloj 12/24 horas</b>	El reloj mostrará el formato de 12 horas AM/PM en el espaciado de frecuencia de Estados Unidos (PM 10:00). En el modo de espaciado de frecuencia europeo, el reloj mostrará el formato de 24 horas (22:00).
<b>Menú de configuración</b>	Mantener presionado <b>AUDIO</b> durante más de 3 segundos para acceder al menú de configuración. Presionar momentáneamente <b>AUDIO</b> para seleccionar entre las funciones del menú y girar la <b>perilla del volumen</b> hacia la izquierda/derecha para ajustar o activar la función deseada.

## Menú de configuración

Función del menú	Opciones	Acción
Guardado automático de estación	AUTO STORE	Presionar <b>SELECT</b> para buscar y guardar 6 estaciones con señal fuerte en la banda actual. ( <b>Modo sintonizador solamente</b> )
Sintonía local/distancia	LOCAL OFF	Activa la sintonía distancia ( <b>Modo sintonizador solamente</b> ).
	LOCAL ON	Activa la sintonía local solo para la recepción de estaciones con señal fuerte ( <b>Modo sintonizador solamente</b> ).
Espaciado de frecuencia del sintonizador	FREQ USA	Programa la unidad para el espaciado de frecuencia de Estados Unidos (200kHz para FM y 10kHz para AM) ( <b>Modo sintonizador solamente</b> )
	FREQ EURO	Programa la unidad para el espaciado de frecuencia europeo. (50kHz para FM y 9kHz para AM). ( <b>Modo sintonizador solamente</b> )
Entrada auxiliar	AUX ON	Activa la entrada auxiliar del panel frontal de 3.5mm.
	AUX OFF	Desactiva la entrada auxiliar del panel frontal de 3.5mm.
Confirmación de alerta sonora	BEEP OFF	Desactiva la confirmación de alerta sonora.
	BEEP ON	Activa la confirmación de alerta sonora.
Volumen de encendido programable	PRO-VOL #	Programa la unidad para que siempre se encienda a un volumen específico (apagado (OFF) por defecto). Puede seleccionarse cualquier nivel de volumen 1-46.
Mensaje de encendido	MSG OFF	Desactiva el mensaje de encendido. (ejemplo: GOOD MORNING (Buen día))
	MSG ON	Activa el mensaje de encendido.
Opción de desplazamiento	SCROLL 15 S	Programa la unidad para desplazar la información una vez cada 15 segundos (por defecto).
	SCROLL ONCE	Programa la unidad para desplazar una vez, luego mostrar los primeros 10 caracteres en pantalla.
	SCROLL ON	Programa la unidad para desplazar la información continuamente.
	SCROLL OFF	Programa la unidad para mostrar los primeros 10 caracteres en pantalla.
Modo de demostración	DEMO OFF	Desactiva el modo de demostración.
	DEMO ON	Activa el mensaje de demostración.
Bluetooth	BT ON	Activa funciones del Bluetooth.
	BT OFF	Desactiva funciones del Bluetooth.
Respuesta automática	ANSWER Auto	Programa la unidad para responder automáticamente todas las llamadas telefónicas entrantes después de 2-3 anillos.
	ANSWER Manual	Programas de la unidad para exigir el botón  para ser presionadas para responder a las llamadas telefónicas entrantes (por defecto).

## Funcionamiento general

**Audio** Presionar **AUDIO** momentáneamente para seleccionar entre Graves, Agudos, Balance y Fader.

→ BASS → TREBLE → BALANCE → FADER → EQ → LOUD → SOURCE LEVEL →

**Graves** Presionar **AUDIO** hasta que aparezca **BASS**, luego girar la perilla del volumen hacia la izquierda/derecha para ajustar (-6 mínimo / +6 máximo).

**Agudos** Presionar **AUDIO** hasta que aparezca **TREBLE**, luego girar la perilla del volumen hacia la izquierda/derecha para ajustar (-6 mínimo / +6 máximo).

**Balance** Presionar **AUDIO** hasta que aparezca **BAL**, luego girar la perilla del volumen hacia la izquierda/derecha para ajustar (BAL 12L - BAL 12R). BAL EVEN representa un balance equilibrado.

**Fader** Presionar **AUDIO** hasta que aparezca **FADER**, luego girar la perilla del volumen hacia la izquierda/derecha para ajustar (FAD 12R - FAD 12F). FAD EVEN representa un fader equilibrado.



## Funcionamiento del sintonizador AM/FM

<b>Buscar sintonía</b>	Presionar <b>TUNE</b> ◀◀ o <b>TUNE</b> ▶▶ momentáneamente para buscar la siguiente estación de sintonía fuerte.
<b>Sintonía manual</b>	Mantener presionado <b>TUNE</b> ◀◀ o <b>TUNE</b> ▶▶ hasta que aparezca "MANUAL", luego presionar <b>TUNE</b> ◀◀ o <b>TUNE</b> ▶▶ momentáneamente para subir o bajar la frecuencia de radio de a un paso a la vez. Mantener presionado para avanzar rápidamente.
<b>Banda</b>	Presionar <b>BAND</b> para seleccionar entre las bandas FM1, FM2, FM3, AM1 y AM2.
<b>Guardar y recuperar estaciones predeterminadas</b>	Pueden guardarse hasta 18 estaciones FM y 12 AM. Para guardar una estación, seleccionar la banda y estación deseadas. Mantener presionado el botón predeterminado deseado (1-6) durante más de 2 segundos. Cuando esté guardado, el número predeterminado aparecerá en la pantalla. Puede recuperarse la estación en cualquier momento presionando el botón predeterminado correspondiente.
<b>Guarde las emisoras automáticamente</b>	Presione y mantenga <b>AUDIO</b> durante más de 3 segundos para encontrar el almacenamiento automático en la pantalla. A continuación, presione la <b>perilla de volumen</b> para almacenar de forma automática fuertes 6 emisoras en la banda actual.

## Funcionamiento del reproductor de CD

<b>Insertar CD</b>	Con la etiqueta hacia arriba, insertar un CD tamaño estándar en la ranura para CD. El mismo comenzará a reproducirse automáticamente.
<b>Expulsar CD</b>	Presionar <b>EJECT</b> para expulsar el CD. La unidad cambiará al modo previo de funcionamiento. Si no se saca el disco dentro de los 10 segundos, la unidad volverá a reproducir el disco. La unidad no tiene que estar encendida para expulsar un CD.
<b>Selección de pista</b>	Presionar <b>TRACK ►►</b> para pasar al comienzo de la siguiente pista. Presionar <b>TRACK ◄◄</b> para volver al comienzo de la pista actual. Presionar <b>TRACK ◄◄</b> nuevamente para pasar al comienzo de la pista anterior.
<b>Avance y retroceso rápido</b>	Mantener presionado <b>TRACK ►►</b> o <b>TRACK ◄◄</b> en el control remoto para avanzar o retroceder rápidamente una pista.
<b>Pausa</b>	Presionar <b>►/  </b> para detener temporalmente la reproducción del CD. Presionar <b>►/  </b> nuevamente para retomar la reproducción.
<b>Introducción</b>	Presionar <b>INT</b> para ingresar al Menú de introducción, luego girar la perilla del volumen para seleccionar una de las siguientes opciones: <ul style="list-style-type: none"> <li>• OFF - Cancela la función INT.</li> <li>• ALL - Reproduce los primeros 10 segundos de cada pista.</li> </ul>
<b>Repetición</b>	Presionar <b>RPT</b> para ingresar al Menú de repetición, luego girar la perilla del volumen para seleccionar una de las siguientes opciones: <ul style="list-style-type: none"> <li>• ALL - Reproduce todas las pistas del CD.</li> <li>• SONG - Repite continuamente la canción seleccionada.</li> </ul>
<b>Aleatorio</b>	Presionar <b>RDM</b> para ingresar al Menú aleatorio, luego girar la perilla del volumen para seleccionar una de las siguientes opciones: <ul style="list-style-type: none"> <li>• OFF - Cancela la función RDM.</li> <li>• ALL- Reproduce todas las pistas en orden aleatorio.</li> </ul>
<b>Compatibilidad con CD-R/CD-RW</b>	Algunos CD-Rs y CD-RWs pueden ser incompatibles con esta unidad, dependiendo del tipo de medio y método de grabación. Además, los siguientes CDs pueden ser incompatibles con esta unidad: <p>CDs expuestos a temperaturas extremas o a los rayos directos del sol por períodos prolongados de tiempo, CDs grabados y que hayan fallado en una sesión de grabación o que se haya intentado y encriptado una regrabación, o CDs protegidos contra copia, que no cumplen con las normas de grabación del "libro rojo" para CD-DA.</p>

## Funcionamiento del Archivos MP3

<b>Reproducir un CD MP3</b>	<p>Cuando se inserta por primera vez un disco codificado MPA, aparecerá la palabra "DISC READ" en la pantalla. Dependiendo de la cantidad de archivos y carpetas, esto puede llevar varios segundos.</p>
<b>Mostrar información</b>	<p>Presione <b>DISP</b> para seleccionar entre el título de la canción, artista, nombre de archivo, nombre de carpeta, el número de pista, y el reloj o el tiempo transcurrido.</p> <p>"NO ARTIST" o "NO TITLE" aparecerá si el archivo MP3 contiene información de etiqueta ID3.</p> <p>"ROOT" se mostrará si el nombre del directorio de una raíz carpeta no está etiquetado.</p>
<b>Icono del título</b>	<p>Este icono se iluminará cuando se muestra el título de la canción.</p>
<b>Icono del artista</b>	<p>Este icono se iluminará cuando se muestra el nombre del artista.</p>
<b>Icono de la carpeta</b>	<p>Este icono se iluminará cuando se muestra el nombre de la carpeta.</p>
<b>Icono de archivo</b>	<p>Este icono se iluminará cuando se muestra el nombre del archivo.</p>
<b>Soporte de caracteres</b>	<p>Cantidad máxima de caracteres</p> <ul style="list-style-type: none"> <li>• Nombre de pista – Máximo 32 caracteres</li> <li>• Nombre de directorio – Máximo 32 caracteres</li> <li>• *Título de canción – Máximo 32 caracteres</li> <li>• *Nombre de artista – Máximo 32 caracteres</li> </ul> <p>*Solo se mostrarán el título de la canción, el nombre del artista y el nombre del álbum si están incluidos en el archivo MP3.</p> <p>Cuando se refieren a la reproducción de MP3, los siguientes términos son sinónimos:</p> <ul style="list-style-type: none"> <li>• Nombre de archivo y nombre de pista</li> <li>• Nombre de archivo y nombre de directorio</li> </ul>



## Funcionamiento del Archivos MP3

### Compatibilidad de medios

Los siguientes tipos de discos/archivos son compatibles:

- CD-ROM (ISO), CD-R, CD-RW
- CD-DA
- Datos MP3

Los siguientes tipos de discos/archivos no son compatibles:

- Archivos que están protegidos por DRM (Digital Rights Management, Gestión de derechos digitales).
- Formato MP3 PRO
- Listas de reproducción MP3
- Formato WAV

### Orden de reproducción

La secuencia de reproducción de MP3 se basa en el orden de grabación de los archivos, y comienza en la carpeta raíz del disco. Se pasa por alto cualquier carpeta que no incluya archivos MP3. Esta unidad puede no reproducir archivos en el orden en que fueron reproducidos. Para obtener más información, leer el manual del usuario del software.

### Formatos de grabación compatibles

- ISO9660 nivel 1
- ISO9660 nivel 2
- Libro amarillo MODO 1
- Libro amarillo MODO 2 FORMA 1
- Multisesión
- Número máximo de carpetas y archivos - 255
- Niveles máximos de carpetas - 8
- MPEG-1/2/2.5 Capa de audio -3

Normas ISO9660:

- La máxima cantidad de capas de carpetas es 8 (incluyendo la carpeta raíz).
- Los caracteres válidos para los nombres de carpetas/archivos son letras A-Z (todas mayúsculas), números 0-9, y "\_" (guión bajo). Algunos caracteres pueden no mostrarse correctamente, dependiendo del tipo de carácter.
- Este dispositivo puede reproducir discos en Joliet, Romeo y otras normas que se ajustan a la ISO9660. Los MP3 escritos en formatos que no sean los mencionados antes pueden no reproducirse y/o pueden no mostrarse de forma correcta los nombres de archivos o carpetas.

## Funcionamiento del Archivos MP3

### Información adicional de MP3

Un buffer interno proporciona ESP (Electronic Skip Protection) para eliminar virtualmente saltar.

Cuando se reproduzca un disco grabado con archivos de audio regulares (CD-DA o .WAV) y archivos MP3, la unidad solo reproducirá los archivos MP3.

Solo pueden reproducirse archivos MP3 con extensión de nombre de archivo (.mp3).

No intentar reproducir discos que contengan archivos que no sean MP3 con extensión MP3.

### Tasa de frecuencia de muestreo MP3

8kHz ~ 48kHz

### Tasa de transferencia de bits MP3

32kbps ~ 320kbps constantes  
Tasas de bits variables

**Nota:** Algunos archivos pueden no reproducirse o mostrarse correctamente, dependiendo de las frecuencias de muestreo y tasas de bit.

### Pantalla de etiquetas MP3

Etiquetas ID3 versión 1.0 a 2.0.  
Este modelo no mostrará la versión 2.0 o etiquetas más grandes.



### Configuraciones recomendadas

Para obtener mejores resultados, utilizar las siguientes configuraciones cuando se graba un disco MP3:  
128kbps o tasa de bit constante más alta  
44.1kHz o frecuencia de muestreo más alta

## Funcionamiento USB

<b>Conectar un dispositivo USB (se vende por separado)</b>	Para reproducir archivos MP3 desde la mayoría de los dispositivos USB de almacenamiento masivo, alinear el conector USB e insertar el dispositivo al puerto USB de la unidad.
<b>Reproducir música</b>	Cuando se conecta por primera vez un dispositivo USB, aparecerá "USB READ" en la pantalla y comenzará la reproducción momentáneamente. Dependiendo de la cantidad de archivos y carpetas, el dispositivo puede demorar varios segundos en comenzar la reproducción. Si no se detectan archivos MP3 válidos, aparecerá en la pantalla "NO FILE" y se volverá al último modo.
<b>Selección de pista</b>	Presionar <b>TRACK ►►</b> para ir al comienzo de la siguiente pista. Presionar <b>TRACK ◄◄</b> para volver al comienzo de la pista actual. Presionar <b>TRACK ◄◄</b> nuevamente para pasar al comienzo de la pista anterior.
<b>Avance y retroceso rápido</b>	Mantener presionado <b>TRACK ►►</b> o <b>TRACK ◄◄</b> en el control remoto para avanzar o retroceder una pista.
<b>Pausa</b>	Presionar <b>►/  </b> to para detener temporalmente la reproducción USB. Presionar <b>►/  </b> nuevamente para retomar la reproducción.
<b>Búsqueda de archivos</b>	
<b>Paso 1</b>	Presione <b>SELECT</b> para entrar en el modo de búsqueda de archivos / carpetas. Se mostrará una lista de todas las carpetas del dispositivo USB.  <b>Nota:</b> Todos los archivos que se encuentran en el directorio raíz se encuentran en la carpeta llamada "ROOT". Presione <b>SELECT</b> para ver los archivos en la carpeta raíz.
<b>Paso 2</b>	Gire la <b>perilla de volumen</b> para desplazarse a través de todas las carpetas del dispositivo y presione <b>SELECT</b> para seleccionar la carpeta deseada. Se mostrará la lista de archivos en la carpeta seleccionada. Gire la <b>perilla de volumen</b> para desplazarse por la lista de archivos.  <b>Nota:</b> Al pulsar retroceder en la visualización del contenido de una carpeta se volverá a la lista de carpetas del dispositivo USB. Prensa volver de nuevo para salir del menú de búsqueda.
<b>Paso 3</b>	Una vez que aparezca la canción deseada, presione <b>SELECT</b> para iniciar la reproducción de la canción deseada.  <b>Nota:</b> Debido a las diferencias en las velocidades de transferencia de dispositivo USB, se recomienda limitar cada carpeta a menos de 30 canciones.

## Funcionamiento USB

<b>Mostrar información</b>	<p>Cuando se accede a un archivo, se mostrará el reloj y el tiempo transcurrido. Presione DISP momentáneamente para seleccionar between título de la canción, artista, nombre de archivo, nombre de carpeta, el número de pista y el reloj o el tiempo transcurrido. "NO ARTIST" o "NO TITLE" aparecerá si el archivo MP3 contiene información de etiqueta ID3.</p>
<b>Icono del título</b>	<p>Este icono se iluminará cuando se muestra el título de la canción.</p>
<b>Icono del artista</b>	<p>Este icono se iluminará cuando se muestra el nombre del artista.</p>
<b>Icono de la carpeta</b>	<p>Este icono se iluminará cuando se muestra el nombre de la carpeta.</p>
<b>Icono de archivo</b>	<p>Este icono se iluminará cuando se muestra el nombre del archivo.</p>
<b>Folder Access</b>	<p>Presione  para seleccionar la carpeta anterior. Presione  para seleccionar la carpeta siguiente.</p> <p>Nota: El acceso de carpeta sólo está disponible en dispositivos con mayor de una carpeta.</p>
<b>Repetición</b>	<p>Presionar RPT para elegir entre:</p> <ul style="list-style-type: none"> <li>• ALL- Cancela la función RPT</li> <li>• TRACK- Repite continuamente la pista seleccionada.</li> <li>• FOLDER - Repite continuamente todos los archivos en la carpeta.</li> </ul>
<b>Aleatorio</b>	<p>Presioanr RDM para elegir entre:</p> <ul style="list-style-type: none"> <li>• OFF - Cancela la función RDM.</li> <li>• ALL - Reproduce todas las pistas en orden aleatorio.</li> <li>• FOLDER - Reproduce todas las pistas de la carpeta en orden aleatorio.</li> </ul>
<b>Introducción</b>	<p>Presionar INT para ingresar al Menú de introducción, luego girar la perilla del volumen para seleccionar una de las siguientes opciones:</p> <ul style="list-style-type: none"> <li>• OFF - Cancela la función INT.</li> <li>• ALL- Reproduce los primeros 10 segundos de cada pista.</li> <li>• FOLDER - Reproduce los primeros 10 segundos de cada pista de la carpeta.</li> </ul>



## Funcionamiento USB

<b>Admisión de caracteres</b>	<p>Cantidad máxima de caracteres</p> <ul style="list-style-type: none"><li>• Nombre de pista – Máximo 32 caracteres</li><li>• Nombre de directorio – Máximo 32 caracteres</li><li>• *Título de canción – Máximo 32 caracteres</li><li>• *Nombre de artista – Máximo 32 caracteres</li></ul> <p>* Solo se mostrarán el título de la canción y el nombre del artista si están incluidos con el archivo MP3.</p>
<b>Compatibilidad de medios</b>	<p>Los siguientes tipos de archivos son compatibles:</p> <ul style="list-style-type: none"><li>• Datos MP3</li></ul> <p>Los siguientes tipos de archivos no son compatibles:</p> <ul style="list-style-type: none"><li>• Formato MP3 PRO</li><li>• Listas de reproducción MP3</li><li>• Formato WAV</li></ul>
<b>Orden de reproducción</b>	<p>La secuencia de reproducción MP3 está basada en el orden en que se copian los archivos al dispositivo USB y comienza en la carpeta raíz. Se saltea cualquier carpeta vacía o carpeta que no incluya archivos MP3. El orden de reproducción puede variar, dependiendo del software que se tenga.</p>
<b>Capacidad de reproducción</b>	<ul style="list-style-type: none"><li>• Cantidad máxima de archivos: 999</li><li>• Cantidad máxima de carpetas: 255 más el directorio raíz</li><li>• Cantidad máxima de archivos en cada carpeta y raíz: 999</li></ul> <p><b>Nota:</b> Si la cantidad de archivos/carpetas excede el máximo mencionado antes, se ignorarán los archivos/carpetas adicionales.</p> <p><b>Nota:</b> Los dispositivos que excedan la cantidad máxima de archivos o carpetas pueden no funcionar adecuadamente.</p>
<b>Compatibilidad de dispositivo USB</b>	<p>Debido a las diferencias en los dispositivos USB, algunos pueden no ser compatibles. Los dispositivos USB deben ser de 'clase de almacenamiento masivo' y formateados al sistema de archivo FAT o FAT32 para asegurar la compatibilidad.</p>



## Funcionamiento USB

### Información adicional de MP3

Solo pueden reproducirse archivos MP3 con extensión de nombre de archivo (.mp3). No intentar reproducir archivos que no sean MP3 con la extensión MP3.

### Tasa de frecuencia de muestreo MP3

8kHz ~ 48kHz

### Tasas de bit de transferencia MP3

32kbps ~ 320kbps constantes  
Tasas de bit variables

**Nota:** algunos archivos pueden no reproducirse o mostrarse correctamente, dependiendo de las tasas de muestreo y tasas de bit.

### Pantalla de etiquetas MP3

Etiquetas ID3 versión 1.0 a 2.4.

**Nota:** Si se detecta una etiqueta ID3 no válida, se verá en la pantalla "NO SUPPORT".

## Funcionamiento Bluetooth®

### Pairing a New Device

Antes de poder usar un dispositivo Bluetooth, debe estar vinculado y conectado. Asegurarse de que el Bluetooth esté activado en su dispositivo antes de comenzar con el proceso de vinculación.

El unidad transmite la señal de vinculación de manera constante cuando no hay dispositivos actualmente conectados. Completar la secuencia de vinculación desde su dispositivo Bluetooth. Para obtener más detalles, leer el manual de su dispositivo.

**El nombre del dispositivo es "DUAL BT"  
El código de acceso de Bluetooth es "1234"**



**Nota:** el unidad puede estar en cualquier modo de funcionamiento cuando se realiza la vinculación.

### Pairing Additional Devices

Si un dispositivo está conectado, mantener presionado  para desconectar el dispositivo actual antes de que se pueda vincular un nuevo dispositivo. Luego comenzar la secuencia de vinculación desde el nuevo dispositivo Bluetooth.

### Conectar un dispositivo vinculado







La mayoría de los dispositivos Bluetooth admiten la característica de auto conexión y se conectarán automáticamente si el dispositivo está dentro del alcance cuando el unidad esté encendido. Si su dispositivo fue previamente vinculado pero no se conecta, siga las instrucciones a continuación.

- Si el dispositivo Bluetooth más recientemente conectado se desconecta o no se vuelve a conectar, presionar  desde el modo Bluetooth para volver a conectar el dispositivo móvil.
- Para conectar un dispositivo conectado previamente y que no estuvo recientemente conectado:
  - 1) Si corresponde, mantener presionado  para desconectar cualquier dispositivo móvil conectado.
  - 2) Desde el modo Bluetooth, presionar la **perilla de volumen**. En el LCD, se leerá "Paired Devices".
  - 3) Girar la perilla del volumen para pasar por la lista de dispositivos.
  - 4) Presionar **SELECT** o  para conectar al dispositivo deseado. Debe estar dentro del alcance para conectar.

### Desconectar un dispositivo

Mantener presionado a  por 3 segundo para desconectar un dispositivo conectado. El dispositivo permanecerá vinculado y aparecerá en el menú PAIRED DEVICES, pero no conectado.

## Funcionamiento Bluetooth®

<b>Lista de llamadas recientes</b>	<p>Presione <b>SELECT</b> desde el modo Bluetooth para ver las últimas llamadas realizadas, recibidas o perdidas mientras está conectado a la unidad principal. Gire la <b>perilla de volumen</b> para desplazarse a través de los números de teléfono recientes. Presione <b>SELECT</b> o  discar un número.</p>
<b>Rediscar el último número</b>	<p>Para rediscar el último número telefónico, presionar  dos veces desde el modo Bluetooth. Presionar  nuevamente para rediscar el número telefónico.</p>
<b>Recibir una llamada telefónica</b>	<p>Las llamadas entrantes aparecerán automáticamente en la pantalla, y se escuchará un tono de llamada.</p> <p><b>Note:</b> The volume of the ring tone depends on the volume level of the head unit and may not be heard if the volume is set to a low level or mute is activated.</p> <ul style="list-style-type: none"> <li>• Presionar  para recibir la llamada entrante.</li> <li>• Mantener presionado  para rechazar la llamada entrante.</li> </ul> <p><b>Nota:</b> Si la función Auto Answer (Respuesta automática) esta configurada en ON (Encendido) en el menú de configuración, se recibirán automáticamente todas las llamadas.</p>
<b>Finalizar una llamada telefónica</b>	<p>Durante una llamada activa, presionar  para finalizar una llamada telefónica. Si se recibió la llamada mientras se estaba escuchando música en otro modo, la unidad principal retomará el modo anterior.</p>





# Funcionamiento Bluetooth®

## Funcionamiento de audio continuo

La unidad admite audio continuo inalámbrico A2DP (perfil de distribución de audio avanzado) desde el dispositivo móvil Bluetooth directamente a la unidad principal. También se puede controlar la música desde el panel frontal de la unidad principal usando AVRCP (perfil de control remoto de audio y video).

- Para reproducir continuamente música a la unidad principal, el dispositivo móvil debe admitir perfiles de Bluetooth A2DP y AVRCP. Consultar el manual del dispositivo móvil para obtener más detalles.
- Debe habilitarse el audio continuo desde el dispositivo móvil. Esta opción variará dependiendo del dispositivo. Algunos dispositivos permiten que se desactive el audio continuo.

Luego de vincular, conectar y activar el audio continuo desde un dispositivo móvil compatible, comenzar a reproducir música usando el reproductor de música del dispositivo móvil. Una vez que se esté reproduciendo la música, se pueden utilizar las siguientes funciones para controlar la música:

- El botón  pasará a la siguiente pista de audio disponible.
- El botón  pasará a la pista de audio anterior.
- El botón  alternará entre reproducción y pausa durante la reproducción.

**Nota:** Algunos dispositivos Bluetooth pueden no admitir completamente estos comandos.

## Resolución de problemas

Problema	Causa	Acción
La unidad no enciende (sin energía)	Cable amarillo sin conexión o con voltaje incorrecto. Cable rojo sin conexión o con voltaje incorrecto	Chequear conexión de voltaje (11~16VDC)
	Cable negro sin conexión	Chequear conexión a tierra
	Fusible quemado	Reemplazar fusible
La unidad enciende (pero sin sonido)	Cables del altavoz no están conectados	Chequear conexión de los altavoces
	Uno o más cables del altavoz se tocan o tocan la masa del chasis	Aislar los cables sin aislamiento del altavoz entre sí y de la masa del chasis
La unidad quema los fusibles	El cable amarillo o rojo toca la masa del chasis	Chequear si hay cables dañados
	Los cables del altavoz tocan la masa del chasis	Chequear si hay cables dañados
	Valor incorrecto de fusible	Utilizar fusibles de valores correctos
Saltos excesivos	La unidad no fue montada correctamente o la correa trasera no está asegurada	Chequear la manga de montaje y el soporte de la correa trasera
	Defecto físico en el medio de reproducción (CD, CD-R o CD-RW)	Chequear que no haya rayones
ERR FILE aparece en pantalla	Error de lectura del disco	Presionar eject (expulsar) o <b>RESET</b>
	Error de foco o el disco está al revés	Presionar eject (expulsar) o <b>RESET</b>
	El archivo está protegido contra copia por DRM (Digital Rights Management, Gestión de derechos digitales)	Grabar el disco usando archivos que no están protegidos contra copia
NO FILE aparece en pantalla	No se encuentran archivos MP3 reproducibles en el dispositivo	Chequear el dispositivo para buscar archivos MP3 válidos
La unidad no acepta el disco	Posición del mecanismo del CD desalineado	Presionar <b>EJECT</b> para resetear la posición del mecanismo del CD
	Los tornillos para transporte del CD aún en su lugar	Quitar los dos tornillos para transporte ubicados en la parte superior de la unidad
NO SUPPORT aparece en pantalla	Se presenta una versión de etiqueta ID3 no válida	Se admiten etiquetas ID3 versión 1.0 a 2.0



# Garantía limitada de un año

Esta garantía le brinda derechos legales específicos. Además puede tener otros derechos que varían de un estado a otro.

Dual Electronics Corp. le garantiza al comprador original que este producto está libre de defectos en material y mano de obra por el período de un año desde la fecha de la compra original.

Dual Electronics Corp. acuerda, a nuestra discreción, durante el período de garantía, reparar cualquier defecto en material o mano de obra o proveer un producto nuevo igual, renovado o similar (cualquiera que se considere necesario) a cambio sin cargo, sujeto a verificación del defecto o falla y prueba de la fecha de compra. Los productos que se reemplacen posteriormente tienen garantía por el saldo del periodo original de garantía.

**¿Quién está cubierto?** Esta garantía se extiende al comprador minorista original por productos comprados a un distribuidor Dual autorizado y utilizados en los Estados Unidos de América.

**¿Qué se cubre?** Esta garantía cubre todos los defectos en material y mano de obra en este producto. No se cubre lo siguiente: software, costos de instalación/remoción, daño como consecuencia de accidente, mal uso, abuso, negligencia, modificación del producto, instalación inadecuada, línea de voltaje inadecuada, reparación no autorizada o no seguir las instrucciones del producto, o daño ocurrido durante el transporte de devolución del producto. En [www.dualav.com](http://www.dualav.com) se pueden encontrar las condiciones específicas de licencia y notificaciones de propiedad para el software.

### ¿Qué hacer?

1. Antes de llamar al servicio técnico, controle la guía de resolución de problemas del manual. Un pequeño ajuste de algún control puede ahorrarle un llamado al servicio técnico.
2. Si necesita servicio técnico durante el período de garantía, debe empaquetar cuidadosamente el producto (preferentemente en el empaque original) y enviarlo mediante transporte prepago a un centro técnico autorizado, con copia del recibo original.
3. Describa el problema por escrito y con su envío incluya su nombre, una dirección de envío UPS (no aceptamos apartado de correos), y un teléfono diurno.
4. Para obtener más información sobre la ubicación del servicio técnico más cercano, póngase en contacto mediante una de las siguientes posibilidades:

- Llamada gratuita: 1-866-382-5476
- Correo electrónico: [cs@dualav.com](mailto:cs@dualav.com)

**Exclusión de ciertos daños:** Esta garantía es exclusiva y en lugar de cualquiera y todas las otras garantías, expresas o implícitas, incluyendo sin limitación las garantías implícitas de comerciabilidad y aptitud para un fin particular y cualquier obligación, responsabilidad, derecho, reclamo o recurso en contrato o perjuicio, haya o no surgido de la negligencia de la compañía, real o imputada. Ninguna persona o representante está autorizado a asumir por la compañía cualquier otra responsabilidad en conexión con la venta de este producto. Bajo ninguna circunstancia será responsable la compañía por daños indirectos, incidentales o resultantes.

---

## Conformidad con la FCC

Este dispositivo cumple con la Parte 15 de las Regulaciones de la FCC. El funcionamiento está sujeto a las siguientes dos condiciones:

- (1) este dispositivo no puede causar interferencias perjudiciales, y
- (2) este dispositivo debe aceptar cualquier interferencia recibida, incluyendo interferencia que puede causar funcionamiento no deseado.

**Advertencia:** Los cambios o modificaciones realizados a esta unidad que no estén expresamente aprobados por la parte responsable de la conformidad podrían anular la autoridad del usuario para operar el equipo.

**Nota:** Se ha probado este equipo y se comprobó que cumple con los límites para un dispositivo digital Clase B, conforme a la Parte 15 de las Regulaciones de la FCC. Estos límites están diseñados para proporcionar una protección razonable contra interferencias perjudiciales en instalaciones residenciales. Este equipo genera, usa y puede irradiar energía de radiofrecuencia y, de no instalarse y utilizarse de acuerdo a las instrucciones, puede causar interferencias perjudiciales a las comunicaciones de radio. No obstante, no hay garantía de que no haya interferencias en una instalación en particular. Si este equipo provoca interferencias perjudiciales en la recepción de radio o televisión, que pueden determinarse apagando y encendiendo el equipo, se aconseja al usuario que trate de corregir las interferencias mediante una o más de las siguientes medidas:

- Reorientar o reubicar la antena receptora.
- Aumentar la separación entre el equipo y el receptor.
- Conectar el equipo a una salida en un circuito diferente al que está conectado el receptor.
- Consultar al distribuidor o a un técnico especializado en radio/TV para obtener ayuda.



## Especificaciones

<b>Reproductor de CD</b>	Respuesta de frecuencia: <b>20Hz-20kHz</b> Separación de canal @ 1kHz: <b>&gt;60dB</b> Convertor D/A: <b>1 Bit</b>
<b>Sintonizador de FM</b>	Rango de sintonía: <b>87.5MHz-107.9MHz</b> Sensibilidad útil: <b>8.5dBf</b> 50 dB de sensibilidad de silencio: <b>10dBf</b> Separación de estéreo @ 1kHz: <b>&gt;30dB</b> Respuesta de frecuencia: <b>30Hz-13kHz</b>
<b>Sintonizador de AM</b>	Rango de sintonía: <b>530kHz-1710kHz</b> Sensibilidad útil: <b>&lt;42dBu</b> Respuesta de frecuencia: <b>30Hz-2.2kHz</b>
<b>General</b>	Carga USB: <b>1A</b> Impedancia de salida del altavoz: <b>4-8 ohmios</b> Voltaje de salida de línea: <b>1.2 Voltios RMS</b> Dimensiones: <b>7" x 7" x 2" (178 x 178 x 50 mm)</b>  Diseño y especificaciones sujetos a cambio sin previo aviso.



### Especificaciones de Normas de Potencia CEA-2006 (referencia: 14.4VDC +/- 0.2V, 20Hz-20kHz)

Salida de potencia: 16 Watts RMS x 4 canales a 4 ohmios y  $\leq$  1% THD+N  
Relación señal ruido: 70dBA (referencia: 1 watt en 4 ohmios)





---

## Notas



Dual Electronics Corp.  
Llamada gratuita: 1-866-382-5476  
Lunes-Viernes 9AM-5PM, hora del este

[www.dualav.com](http://www.dualav.com)

©2016 Dual Electronics Corp. Todos los derechos reservados.

La marca y los logotipos de Bluetooth® son propiedad de Bluetooth SIG, Inc. y cualquier uso de dichas marcas por parte de Namsung es bajo licencia.

Otras marcas registradas y nombres comerciales son de sus respectivos propietarios.

NSA0416-V01