



XD18BT

MANUAL DE LA INSTALACIÓN/USUARIO

Receptor AM / FM con Bluetooth y Placa Frontal Fija

MP3

USB

AUX

Bluetooth®

Dual®

Preparación

Leer el manual completo antes de la instalación.

Antes de comenzar

- Desconectar el terminal negativo de la batería. Consultar a un técnico calificado para obtener más instrucciones.
- Evitar instalar la unidad donde pudiera estar sujeta a altas temperaturas, tales como sol directo, o donde pueda estar sujeta a polvo, suciedad o vibración excesiva.

Comenzar

- Inserte las llaves provistas en las ranuras como se muestra y deslice la unidad fuera de la manga de montaje.
- Instalar la manga de montaje en la abertura, doblando las lengüetas para asegurar.
- Conectar el arnés de cableado y la antena. De no estar seguro, consultar con un técnico calificado.
- Algunos vehículos pueden requerir de un kit de instalación y/o adaptador de arnés de cableado (se venden por separado).
- Comprobar el correcto funcionamiento y deslizar en la manga de montaje para asegurar.
- Encaje el anillo de moldura en su lugar.



Diagrama de cableado



FUSIBLE

Al reemplazar el fusible, chequear que el nuevo fusible sea del tipo y amperaje correctos. Usar un fusible incorrecto podría dañar la radio. La unidad utiliza un fusible AGC de 10 amp.

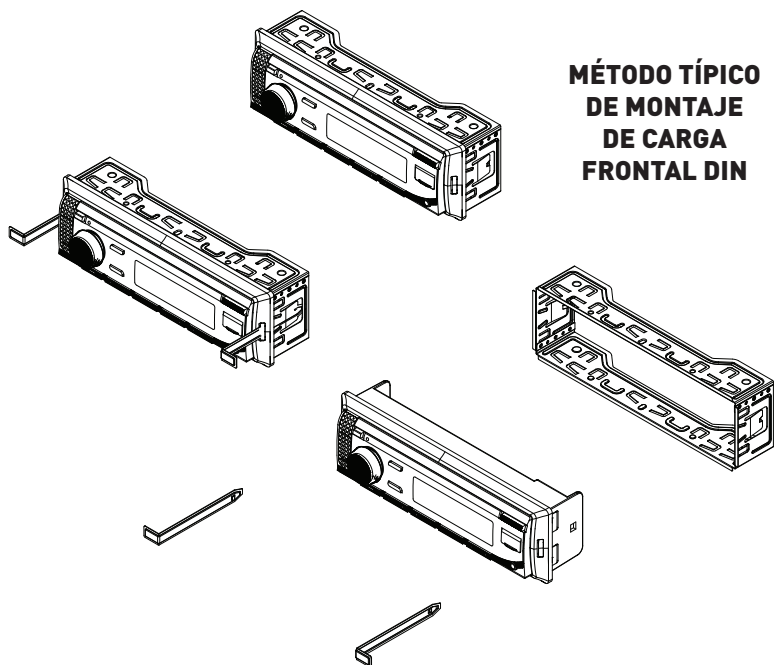
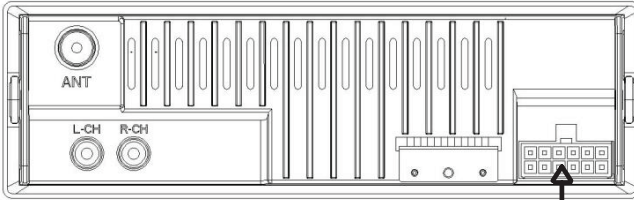
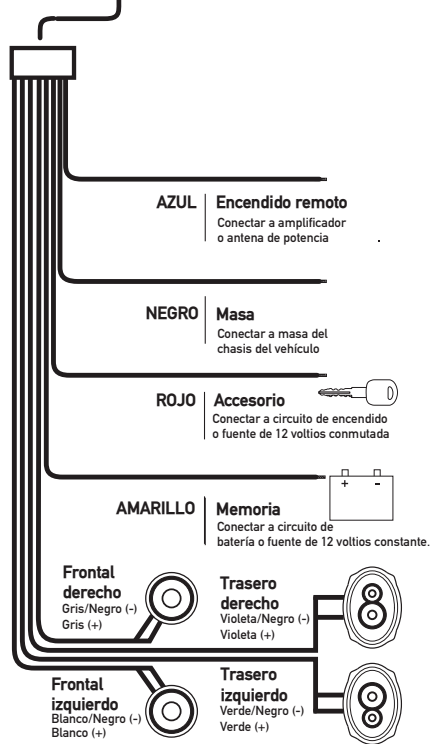





Ubicaciones del control



- | | |
|---------------------------|--|
| ① Encendido | ⑪ Presintonía 5 / Bajar carpeta |
| ② Micrófono | ⑫ Presintonía 4 / Aleatorio |
| ③ Volumen / Audio | ⑬ Presintonía 3 / Repetir |
| ④ Sintonía / pista arriba | ⑭ Preset 2 / Intro |
| ⑤ Sintonía / pista abajo | ⑮ Presintonía 1 / Reproducción / Pausa |
| ⑥ Control de voz | ⑯ Atenuador |
| ⑦ Puerto USB | ⑰ Fuente |
| ⑧ Entrada auxiliar | ⑱ Banda/Pantalla |
| ⑨ Reiniciar | ⑲ Hablar |
| ⑩ Presintonía 6 / Subir | ⑳ Mudo |

Funcionamiento general

Encendido/Apagado	Presionar  para encender la unidad. Presionar  para apagar la unidad.
Modo	Presionar SOURCE para seleccionar entre AM/FM, USB, entrada auxiliar y Bluetooth. En la pantalla se muestran los modos de funcionamiento.
Volumen	Ajustar el volumen utilizando la perilla del volumen .
Mudo	Presionar  para silenciar el audio. Presione  nuevamente para volver al volumen antes seleccionado.
Pantalla	Presionar DISP para alternar entre la pantalla diversa información que se muestra.
Atenuador	Presionar DIM para seleccionar el nivel de atenuación, DIM HI/DIM MED/DIM LOW.
Entrada auxiliar	Inserte un cable de 3,5 mm en el puerto AUX frontal de la unidad.
Ajustar el reloj	<p>Con la unidad encendida, presionado BAND/DISP para visualizar la hora del reloj. Mantenga presionado a BAND/DISP hasta las horas comienza a parpadear, luego suelte.</p> <p>Gire la perilla de volumen hacia la izquierda o hacia la derecha para ajustar las horas, luego presione BAND/DISP. Cuando los minutos comiencen a parpadear, gire la perilla de volumen hacia la izquierda o hacia la derecha para ajustar los minutos.</p> <p>Presionar BAND/DISP momentáneamente para almacenar el tiempo seleccionado.</p>
Reiniciar	Presionar RESET en la instalación inicial o si ocurre un funcionamiento anormal. El botón de reinicio está ubicado en el panel frontal.
Audio / Menú	<p>Presionar la perilla de volumen para seleccionar entre las funciones de audio.</p> <p>Mantenga presionado la perilla de volumen durante más de dos segundos para seleccionar entre las funciones del menú.</p> <p>Gire la perilla de volumen izquierda / derecha para ajustar o activar la función / audio deseado.</p>



Funcionamiento del sintonizador AM/FM

Buscar sintonía	Presionar TUNE ◀◀ o TUNE ▶▶ momentáneamente para buscar la siguiente estación de sintonía fuerte.
Sintonía manual	Presionar TUNE ◀◀ o TUNE ▶▶ momentáneamente para subir o bajar la frecuencia de radio de a un paso a la vez. Mantener presionado TUNE ◀◀ o TUNE ▶▶ durante tres segundos para avanzar rápidamente, luego suéltelo para detenerse en la estación deseada.
Banda	Presionar BAND para seleccionar entre las bandas FM1, FM2, FM3, AM1 y AM2. Hasta seis emisoras memorizadas se pueden programar para cada banda, lo que permite un máximo de 18 emisoras de FM y 12 de AM que se almacena en la memoria.
Guardar emisoras predeterminadas	Pueden guardarse hasta 18 estaciones FM y 12 AM. Para guardar una emisora, seleccionar la banda y estación deseadas. Mantener presionado el botón predeterminado deseado (1-6) durante más de 2 segundos. Cuando esté guardado, el número predeterminado aparecerá en la pantalla.
Recuperar emisoras predeterminadas	Puede recuperarse la emisora en cualquier momento presionando el botón predeterminado correspondiente.
Guardar automáticamente	Presionar y mantenga la perilla de volumen durante más de 2 segundos, luego presione DISP para guardar 18 emisoras de FM y 12 de AM de forma automática.
Escanear estaciones predeterminadas	Presionar PS para recordar cada emisora predeterminadas que almacena en la memoria en cada banda. (Disponible solo con la aplicación Dual Smart Remote).

Funcionamiento USB

Reproducir música	Para reproducir archivos MP3, inserte un dispositivo USB que contenga archivos MP3.
Selección de pista	Presionar TUNE ►► para ir al comienzo de la siguiente pista. Presionar TUNE ◀◀ para volver al comienzo de la pista actual.
Avance y retroceso rápido	Mantener presionado TUNE ◀◀ o TUNE ►► en el control remoto para avanzar o retroceder una pista.
Pausa	Presionar ►/ to para detener temporalmente la reproducción USB. Presionar ►/ nuevamente para retomar la reproducción.
Acceso a carpetas	Las carpetas se pueden encontrar presionando carpeta arriba o carpeta abajo. Aproximadamente un segundo después de que aparezca el nombre de la carpeta, el primer archivo en la carpeta seleccionada se mostrará y comenzará la reproducción.
Repetición	Presionar RPT para elegir entre: <ul style="list-style-type: none">• RPT ALL - Repetir todas las pistas del dispositivo USB.• RPT ONE - Repetir continuamente la pista seleccionada.
Aleatorio	Presionar RDM para reproducir las pistas en orden aleatorio; presionar de nuevo para cancelar la función RDM.
Introducción	Presionar INT para reproducir los primeros 10 segundos de cada pista; presionar de nuevo para cancelar la función INT.



Funcionamiento de Bluetooth

Preparación

Antes de poder utilizar un dispositivo Bluetooth, debe ser vinculado y conectado. Asegúrese de que Bluetooth está activada en el dispositivo antes de comenzar el proceso de vinculación.

Vincular un nuevo dispositivo

La unidad difunde la señal de apareamiento constantemente cuando no hay dispositivos conectados actualmente. Completar la secuencia de vinculación desde el dispositivo Bluetooth. Consulte el manual del usuario de su dispositivo para obtener más detalles.

El nombre del dispositivo es "Dual Media Player". El código de acceso Bluetooth es "1234".

Nota: Si el código de acceso "1234" no empareja su dispositivo con el receptor, use el código de acceso "0000".

Nota: La unidad puede estar en cualquier modo de operación para el proceso de vinculación.

Streaming de audio

La unidad principal es compatible con A2DP streaming de audio inalámbrica desde un dispositivo móvil Bluetooth directamente a la unidad principal. Las siguientes funciones se pueden utilizar para controlar la música:

- Presionar ►► para pasar a la siguiente pista de audio disponible.
- Presionar ◀◀ para saltar a la pista de audio anterior.
- Presionar ►/II para alternar entre reproducción y pausa durante la reproducción.

App Inteligente de Control Remoto para Dual iPlug P2

Use el App Inteligente de Control Remoto para Dual iPlug P2 en un teléfono inteligente Apple o Android para controlar el receptor vía Bluetooth.

Cambie la modalidad, la estación, la canción, el volumen, y la configuración directamente desde su teléfono inteligente sin estar en la línea visual del receptor.

Descargue el App Inteligente de Control Remoto para Dual iPlug P2 desde la Tienda de Aplicaciones Apple o la Tienda Google Play e instálela en su teléfono inteligente o tableta (encontrará el enlace para descargar el código QR a la derecha).

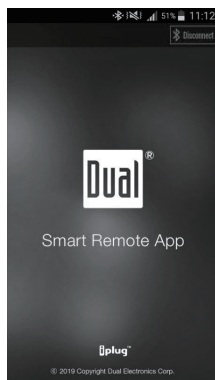

Activación por Voz

Su receptor está diseñado con un botón de activación de voz de fácil acceso para usar Siri® o el Asistente de Google™ vía el Bluetooth de su auto. Interactúe con el asistente de su teléfono inteligente mientras conduce, ¡simplemente oprimiendo un botón!

Su teléfono inteligente y el receptor deben estar asociados al Bluetooth. Oprima el botón de activación por voz, y el receptor cambiará al modo Bluetooth. Esto activará Siri® o Google Assistant™ en su teléfono inteligente. Deberá volver a cambiar manualmente al modo anterior o deseado una vez que finalice esta operación. Siri® or Google Assistant™ on your smartphone. You will need to manually switch back to the previous or desired mode once this operation is terminated.



Especificaciones

Sintonizador de FM

Rango de sintonía: 87.5MHz-107.9MHz
Sensibilidad útil: 8.5dBf
50 dB de sensibilidad de silencio: 10dBf
Separación de estéreo @ 1kHz: >30dB
Respuesta de frecuencia: 30Hz-13kHz

Sintonizador de AM

Rango de sintonía: 530kHz-1710kHz
Sensibilidad útil: <42dBu
Respuesta de frecuencia: 30Hz-2.2kHz

General

Impedancia de salida del altavoz: 4~8 ohmios
Voltaje de salida de línea: 1.2 Voltios RMS
Dimensiones: 7" x 2" x 2" (178 x 50 x 50 mm)

Design and specifications subject to change without notice.



Especificaciones de Normas de Potencia CEA-2006
(referencia: 14.4VDC +/- 0.2V, 20Hz-20kHz)

Salida de potencia: 14 Watts RMS x 4 canales a 4 ohmios y \leq 1% THD+N
Relación señal ruido: 75dBA (referencia: 1 watt en 4 ohmios)

Resolución de Problemas

Problema	Causa	Acción
La unidad no enciende (sin energía)	Cable amarillo sin conexión o con voltaje incorrecto. Cable rojo sin conexión o con voltaje incorrecto	Chequear conexión de voltaje (11~16VDC)
	Cable negro sin conexión	Chequear conexión a tierra
	Fusible quemado	Reemplazar fusible(s)
La unidad enciende (pero sin sonido)	Cables del altavoz no están conectados	Chequear conexión de los altavoces
	Uno o más cables del altavoz se tocan o tocan la masa del chasis	Aislar los cables sin aislamiento del altavoz entre sí y de la masa del chasis
La unidad quema el/ los fusible(s)	El cable amarillo o rojo toca la masa del chasis	Chequear si hay cables dañados
	Los cables del altavoz tocan la masa del chasis	Chequear si hay cables dañados
	Valor incorrecto de fusible	Utilizar fusibles de valores correctos
NO FILE aparece en pantalla	No se encuentran archivos MP3 reproducibles en el dispositivo	Chequear el dispositivo para buscar archivos MP3 válidos
NO SUPPORT aparece en pantalla	Se presenta una versión de etiqueta ID3 no válida	Se admiten etiquetas ID3 versión 1.0 a 2.0

Garantía limitada de un año*

Esta garantía le otorga derechos legales específicos. También puede tener otros derechos que varían de un estado a otro.

Dual Electronics Corp. Inc. garantiza este producto al comprador original contra defectos de material y mano de obra por un período de un año a partir de la fecha de compra original.

Dual Electronics Corp. Inc. acepta, a nuestra opción, durante el período de garantía, reparar cualquier defecto en el material o la mano de obra o proporcionar un producto igual nuevo, renovado o comparable (cualquiera que se considere necesario) a cambio sin cargos, sujeto a verificación del defecto o mal funcionamiento y prueba de la fecha de compra. Los productos de reemplazo subsiguientes están garantizados por el resto del período de garantía original.

¿Qué está cubierto? Esta garantía cubre todos los defectos en el material y la mano de obra de este producto. Lo siguiente no está cubierto: software, costos de instalación/remoción, daños resultantes de accidentes, uso indebido, abuso, negligencia, modificación del producto, instalación incorrecta, voltaje de línea incorrecto, reparación no autorizada o incumplimiento de las instrucciones proporcionadas con el producto, o daño que ocurra durante el envío de devolución del producto. Las condiciones de licencia específicas y los avisos de derechos de autor para el software se pueden encontrar en www.dualav.com.

Cobertura de garantía

* Garantía limitada de 1 año. (Se requiere comprobante de compra)

• Cobertura extendida: Extienda su garantía de 1 año a 2 años cuando se registre en línea en www.dualav.com. El registro debe completarse dentro de los 60 días posteriores a la fecha de compra original para calificar para esta extensión.

¿Qué hacer?

1. Antes de llamar al servicio técnico, consulte la guía de solución de problemas en el manual del propietario. Un ligero ajuste de cualquier control personalizado puede ahorrarle una llamada de servicio.
2. Si necesita servicio durante el período de garantía, debe empaquetar cuidadosamente el producto (preferiblemente en el paquete original) y enviarlo por transporte prepago con una copia del recibo original del minorista a un centro de servicio autorizado.
3. Describa su problema por escrito e incluya su nombre, una dirección de envío de devolución de UPS (no se acepta un apartado de correos) y un número de teléfono durante el día con su envío.
4. Para obtener más información y la ubicación del centro de servicio autorizado más cercano, comuníquese con nosotros a través de uno de los siguientes métodos:
 - a. Llámenos sin cargo al (866) 382-5476 [Lunes a viernes, de 9:00 a. m. a 5:00 p. m., hora del este]
 - a. Envíenos un correo electrónico a cs@dualav.com

Exclusión de ciertos daños: esta garantía es exclusiva y sustituye a cualquier otra garantía, expresa o implícita, incluidas, entre otras, las garantías implícitas de comerciabilidad e idoneidad para un propósito particular y cualquier obligación, responsabilidad, derecho, reclamo o recurso en el contrato, o agravio, ya sea que surja o no de la negligencia de la empresa, real o imputada. Ninguna persona o representante está autorizado a asumir en nombre de la empresa cualquier otra responsabilidad en relación con la venta de este producto. En ningún caso la empresa será responsable por daños indirectos, incidentales o consecuentes.

Conformidad con la FCC

Este dispositivo cumple con la Parte 15 de las Regulaciones de la FCC. El funcionamiento está sujeto a las siguientes dos condiciones:

- (1) este dispositivo no puede causar interferencias perjudiciales, y
- (2) este dispositivo debe aceptar cualquier interferencia recibida, incluyendo interferencia que puede causar funcionamiento no deseado.

Advertencia: Los cambios o modificaciones realizados a esta unidad que no estén expresamente aprobados por la parte responsable de la conformidad podrían anular la autoridad del usuario para operar el equipo.

Nota: Se ha probado este equipo y se comprobó que cumple con los límites para un dispositivo digital Clase B, conforme a la Parte 15 de las Regulaciones de la FCC. Estos límites están diseñados para proporcionar una protección razonable contra interferencias perjudiciales en instalaciones residenciales. Este equipo genera, usa y puede irradiar energía de radiofrecuencia y, de no instalarse y utilizarse de acuerdo a las instrucciones, puede causar interferencias perjudiciales a las comunicaciones de radio. No obstante, no hay garantía de que no haya interferencias en una instalación en particular. Si este equipo provoca interferencias perjudiciales en la recepción de radio o televisión, que pueden determinarse apagando y encendiendo el equipo, se aconseja al usuario que trate de corregir las interferencias mediante una o más de las siguientes medidas:

- Reorientar o reubicar la antena receptora.
- Aumentar la separación entre el equipo y el receptor.
- Conectar el equipo a una salida en un circuito diferente al que está conectado el receptor.
- Consultar al distribuidor o a un técnico especializado en radio/TV para obtener ayuda.



Dual Electronics Corp.
Llamada gratuita: 1-866-382-5476
Lunes-Viernes 9AM-5PM, hora del este

www.dualav.com
©2023 Dual Electronics Corp. Todos los derechos reservados.

Otras marcas registradas y nombres comerciales son de sus respectivos propietarios.

NSA0123-V01