



DCA73W

GUÍA RÁPIDA DE INICIO

Receptor media con CarPlay™ y Android Auto™ con una Pantalla Táctil de 7"



Esta Guía Rápida le brinda las nociones básicas para que pueda comenzar a usar su DCA73W. Visite www.dualav.com para descargar el manual completo o llame a atención al cliente al 1-866-382-5476 (Lunes-Viernes, 9AM-5PM EST).



Servicio al cliente sin cargo: 1-866-382-5476

Antes de comenzar

- Desconecte el terminal negativo de la batería. Pida instrucciones a un técnico calificado.
- Evite instalar la unidad donde pueda estar sujeta a altas temperaturas, como sol directo, o donde pueda estar sujeta a polvo, suciedad o vibración excesiva.

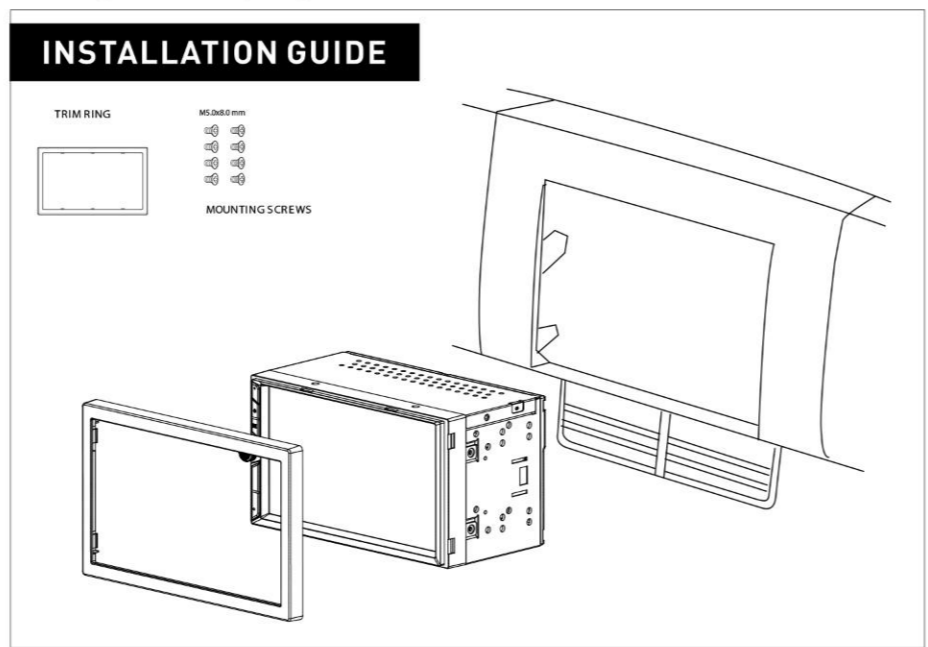

Ubicaciones de los Controles

La pantalla de radio presenta las siguientes funciones y pantallas:

- Encendido
- Mudo
- Subir/bajar volumen Pulsar activación por voz
- Reiniciar



Menú principal

Desde el menú principal, presione el icono deseado para ingresar al modo deseado: AM/FM/ BT Teléfono/BT Audio/Apple CarPlay/Android Auto/USB/ Cámara/EQ/Entrada AV/Configuración.

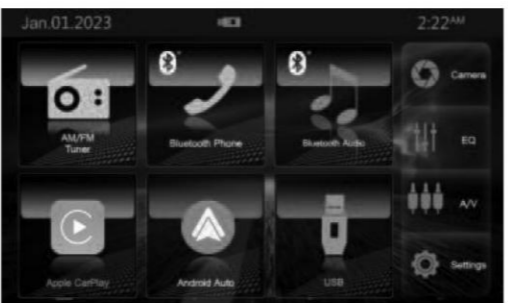

Funcionamiento Tuner



Funcionamiento USB

En el menú principal, toque el icono USB en la pantalla principal.

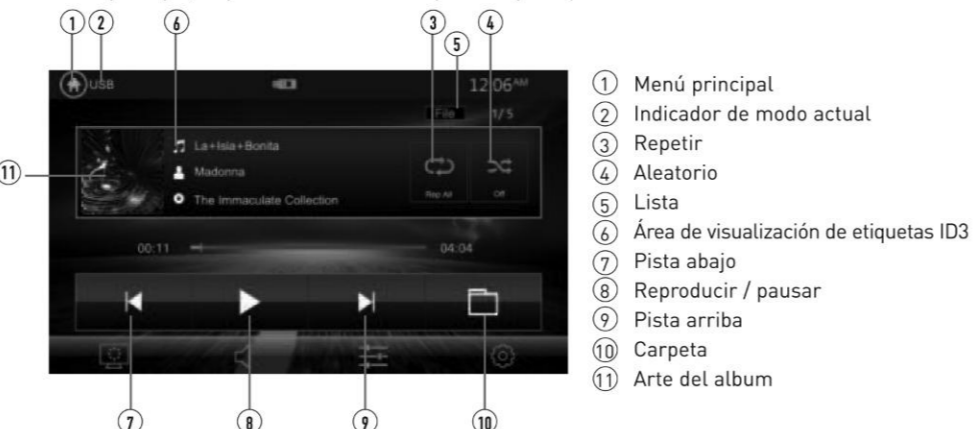

Funcionamiento de pantalla

Presione el icono de configuración en el menú principal para seleccionar y ajustar controles de Balance, Fader, alineación de tiempo, ajustes preestablecidos de ecualizador, ecualizador de 10 bandas y sonido envolvente ecualizador).



Funcionamiento General

Presione el icono de función en el menú de configuración para acceder a la configuración de brillo, contraste, colores de iluminación de botones y fondo de pantalla.

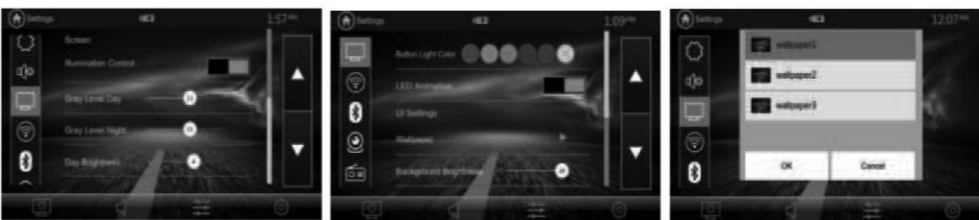

Ajuste de la imagen de la pantalla de la cámara delantera y trasera

Si sus cámaras delanteras o traseras parecen tener una imagen invertida en la pantalla de la radio, vaya a Cámara sección en el menú Configuración para invertir la imagen de la cámara. Para hacer esto, active la opción "Cámara trasera Función Ver reversa" o "Vista reversa de cámara frontal" para corregir el ángulo de visión de la(s) cámara(s).

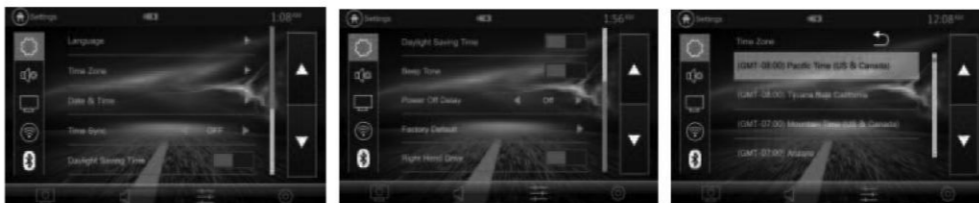

Funcionamiento CarPlay (alámbrico e inalámbrico)

Conexión por cable
1. Conecte un dispositivo compatible con Apple CarPlay a esta unidad mediante USB.
2. Presione el icono de Apple CarPlay y aparecerá la pantalla de inicio de Apple CarPlay.

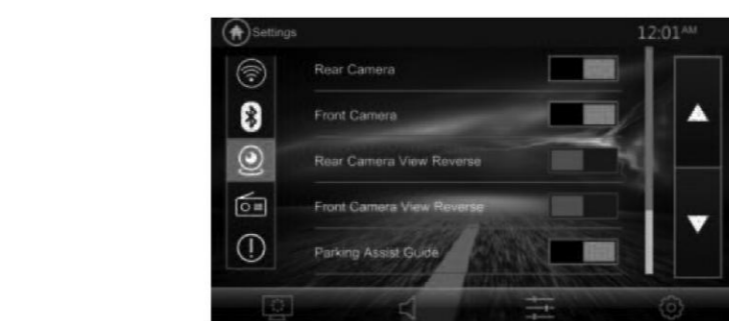

Funcionamiento Android Auto™ (alámbrico e inalámbrico)

Conexión por cable
1. Conecte un dispositivo compatible con Android Auto™ a esta unidad mediante USB.
2. Presione el icono de Android Auto icon y aparecerá la pantalla de inicio de Android Auto.

Conexión inalámbrica
Antes de utilizar Apple CarPlay de forma inalámbrica, active la función Bluetooth / Wifi en el teléfono.
1. Presione el icono de Bluetooth / Wifi en el menú principal.
2. Presione "P" para confirmar el uso de CarPlay inalámbrico.
3. Presione "Q" para buscar el dispositivo del teléfono. Los dispositivos disponibles aparecen en la lista.
4. Busque el dispositivo deseado en la pantalla y presione "Pair".
5. Se mostrará una clave de acceso en la pantalla.
6. La misma clave aparece en el iPhone. Presione "Pair" y luego presione "Allow".
7. Presione "✓" en la pantalla para confirmar la conexión.
8. Presione "Use CarPlay" en el iPhone. La unidad configura la conexión y luego inicia la aplicación.

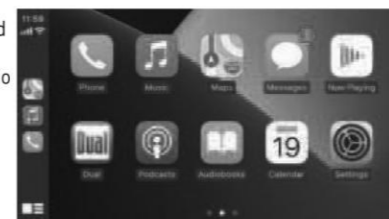

Funcionamiento Android Auto™ (alámbrico e inalámbrico)

Conexión por cable
1. Conecte un dispositivo compatible con Android Auto™ a esta unidad mediante USB.
2. Presione el icono de Android Auto icon y aparecerá la pantalla de inicio de Android Auto.

Antes de utilizar Android Auto de forma inalámbrica, active la función Bluetooth / Wifi en el dispositivo Android.
1. Presione el icono de Bluetooth / Wifi en el menú principal.
2. Presione "✓" para confirmar el uso de Android Auto inalámbrico.
3. Presione "Q" para buscar el dispositivo del teléfono. Los dispositivos disponibles aparecen en la lista.
4. Busque el dispositivo deseado en la pantalla y presione "Pair".
5. Se mostrará una clave de acceso en la pantalla.
6. La misma clave aparece en el dispositivo Android. Presione "Pair" y luego presione "Allow".
7. Presione "✓" en la pantalla para confirmar la conexión. La unidad configura la conexión y luego inicia la aplicación.

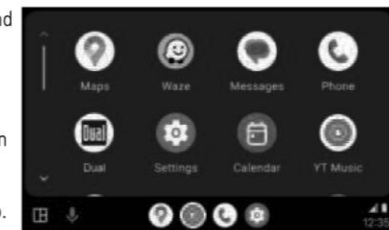

Garantía limitada de un año*

Esta garantía le otorga derechos legales específicos. También puede tener otros derechos que varían de un estado a otro.

Dual Electronics Corp. Inc. garantiza este producto al comprador original contra defectos de material y mano de obra por un período de un año a partir de la fecha de compra original.

Dual Electronics Corp. Inc. acepta, a nuestra opción, durante el período de garantía, reparar cualquier defecto en el material o la mano de obra o proporcionar un producto igual nuevo, renovado o comparable (cualquiera que se considere necesario) a cambio sin cargos, sujeto a verificación del defecto o mal funcionamiento y prueba de la fecha de compra. Los productos de reemplazo subsiguientes están garantizados por el resto del período de garantía original.

¿Qué está cubierto? Esta garantía cubre todos los defectos en el material y la mano de obra de este producto. Lo siguiente no está cubierto: software, costos de instalación/remoción, daños resultantes de accidentes, uso indebido, abuso, negligencia, modificación del producto, instalación incorrecta, voltaje de línea incorrecto, reparación no autorizada o incumplimiento de las instrucciones proporcionadas con el producto, o daño que ocurra durante el envío de devolución del producto. Las condiciones de licencia específicas y los avisos de derechos de autor para el software se pueden encontrar en www.dualav.com.

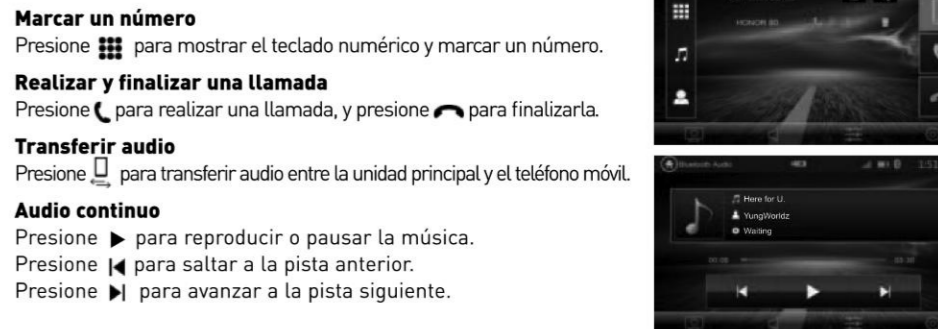

Cobertura de garantía

* Garantía limitada de 1 año. (Se requiere comprobante de compra)
• Cobertura extendida: Extienda su garantía de 1 año a 2 años cuando se registre en línea en www.dualav.com. El registro debe completarse dentro de los 60 días posteriores a la fecha de compra original para calificar para esta extensión.

¿Qué hacer?
1. Antes de llamar al servicio técnico, consulte la guía de solución de problemas en el manual del propietario. Un ligero ajuste de cualquier control personalizado puede ahorrarle una llamada de servicio.

2. Si necesita servicio durante el período de garantía, debe empacar cuidadosamente el producto (preferiblemente en el paquete original) y enviarlo por transporte prepago con una copia del recibo original del minorista a un centro de servicio autorizado.
3. Describa su problema por escrito e incluya su nombre, una dirección de envío de devolución de UPS (no se acepta un apartado de correos) y un número de teléfono durante el día con su envío.
4. Para obtener más información y la ubicación del centro de servicio autorizado más cercano, comuníquese con nosotros a través de uno de los siguientes métodos:
a. Llámennos sin cargo al (866) 382-5476 (Lunes a viernes, de 9:00 a. m. a 5:00 p. m., hora del este)
a. Envíenos un correo electrónico a cs@dualav.com

Exclusión de ciertos daños: esta garantía es exclusiva y sustituye a cualquier otra garantía, expresa o implícita, incluidas, entre otras, las garantías implícitas de comerciabilidad e idoneidad para un propósito particular y cualquier obligación, responsabilidad, derecho, reclamo o recurso en el contrato, o agravio, ya sea que surja o no de la negligencia de la empresa, real o imputada. Ninguna persona o representante está autorizado a asumir en nombre de la empresa cualquier otra responsabilidad en relación con la venta de este producto. En ningún caso la empresa será responsable por daños indirectos, incidentales o consecuentes.

Conformidad con la FCC
Este dispositivo cumple con la Parte 15 de las Regulaciones de la FCC. El funcionamiento está sujeto a las siguientes dos condiciones: (1) este dispositivo no puede causar interferencias perjudiciales y (2) este dispositivo debe aceptar cualquier interferencia recibida, incluyendo interferencia que puede causar funcionamiento no deseado.

Advertencia: Los cambios o modificaciones realizados a esta unidad que no estén expresamente aprobados por la parte responsable de la conformidad podrían anular la autoridad del usuario para operar el equipo.

Nota: Se ha probado este equipo y se comprobó que cumple con los límites para un dispositivo digital Clase B, conforme a la Parte 15 de las Regulaciones de la FCC. Estos límites están diseñados para proporcionar una protección razonable contra interferencias perjudiciales en instalaciones residenciales. Este equipo genera, usa y puede irradiar energía de radiofrecuencia y, de no instalarse y utilizarse de acuerdo a las instrucciones, puede causar interferencias perjudiciales a las comunicaciones de radio. No obstante, no hay garantía de que no haya interferencias en una instalación en particular. Si este equipo provoca interferencias perjudiciales en la recepción de radio o televisión, que pueden determinarse apagando y encendiendo el equipo, se aconseja al usuario que trate de corregir las interferencias mediante una o más de las siguientes medidas:

- Reorientar o reubicar la antena receptora.
- Aumentar la separación entre el equipo y el receptor.
- Conectar el equipo a una salida en un circuito diferente al que está conectado el receptor.
- Consultar al distribuidor o a un técnico especializado en radio/TV para obtener ayuda.